



КАТАЛОГ ПРОДУКЦИИ | 2.3

БИР ПЕКС ПРЕМИУМ (6 КЛАСС ЭКСПЛУАТАЦИИ) И БИР ПЕКС СТАНДАРТ (5 КЛАСС ЭКСПЛУАТАЦИИ)
СИСТЕМА ТРУБОПРОВОДОВ ДЛЯ ЦЕНТРАЛЬНОГО, ИНДИВИДУАЛЬНОГО ОТОПЛЕНИЯ И ВОДОСНАБЖЕНИЯ (ГОРЯЧЕГО/ХОЛОДНОГО, ПИТЬЕВОГО)

БИР ПЕКС ОПТИМА (5 КЛАСС ЭКСПЛУАТАЦИИ)
СИСТЕМА ТРУБОПРОВОДОВ ДЛЯ ЦЕНТРАЛЬНОГО, ИНДИВИДУАЛЬНОГО ОТОПЛЕНИЯ И ВОДОСНАБЖЕНИЯ (ГОРЯЧЕГО/ХОЛОДНОГО, ПИТЬЕВОГО)

УНИВЕРСАЛЬНЫЕ ФИТИНГИ И КОЛЛЕКТОРЫ ДЛЯ СИСТЕМ ПРЕМИУМ, СТАНДАРТ И ОПТИМА

СИСТЕМЫ «ТЕПЛЫЙ ПОЛ» И «ХОЛОДНАЯ ПАНЕЛЬ»

ЗАПОРНАЯ И ТЕРМОРЕГУЛИРУЮЩАЯ АРМАТУРА EAGLE

Предлагаем Вашему вниманию яркую инновацию Фирмы БИР ПЕКС –
принципиально новые фитинги ОПТИМА
из молекулярносшитого полиэтилена



Фитинги ОПТИМА, созданные специально для труб БИР ПЕКС Оптима, образуют совместно с ними целостную систему, **которая полностью соответствует наивысшему по ГОСТ Р 32415-2013 классу 5** и рекомендована для использования в системах холодного/горячего водоснабжения, высокотемпературного отопления, обогрева полов, площадок, стадионов, а также для устройства искусственных катков и набирающих популярность систем охлаждения поверхностей (потолков/стен).

Фитинги ОПТИМА **изготавливаются из литьевого молекулярносшитого полиэтилена**, который обладает всеми лучшими свойствами зарекомендовавшего себя в трубах материала, имеет идентичные физико-химические свойства, лишен проблемных свойств используемого для этих целей сырья (хрупкость), и при этом, конечное изделие стоит меньше латунных аналогов.

Соединение трубы и фитинга производится лишь при помощи ручного расширителя с насадками для различных диаметров труб, а последующая усадка гильз Оптима происходит за счет свойства молекулярной памяти материала. При этом, соединение является неразъемным, а фиксация гильзы на своем месте обеспечивается за счет оригинальной конструкции штуцера фитинга и гарантирует корректность и качество соединения во время всего срока службы.

Фитинги ОПТИМА являются результатом пятилетних исследований и разработок, проведенных на собственных площадях и производственных мощностях. Этот результат достигнут благодаря комплексу уникальных особенностей Корпорации БИР ПЕКС:

- накопленным за 15 лет знаниям и опыту в области производства и устройства систем с применением полимерных трубопроводов из сшитого полиэтилена и ПЭ-ПТ;
- эффективной прямой и обратной связи между структурными подразделениями Корпорации БИР ПЕКС – от возможностей современного производства до потребностей продавцов, проектировщиков, монтажников и потребителей;
- собственной современной, хорошо оборудованной лабораторной базе по проверке различных параметров систем полимерных трубопроводов в комплексе и каждого элемента в отдельности.

Система труб и фитингов БИР ПЕКС ОПТИМА – оптимальное решение большинства задач:

- низкая стоимость специального инструмента;
- низкая стоимость труб и фитингов;
- соответствие эксплуатационных характеристик высшему Классу 5 по ГОСТ Р 32415-2013;
- высокая устойчивость внешнему воздействию и механическим нагрузкам;
- высокая скорость монтажа.

Для систем с повышенными требованиями устойчивости температуре и давлению рекомендуем единственную в своем роде систему **БИР ПЕКС Премиум, которая соответствует классу 6** по ТУ 2248-001-49257437-2011, которая зарекомендовала себя отменным качеством в течение 15 лет производства и применения в системах трубопроводов.

3-16
стр.

Система трубопроводов для отопления и водоснабжения БИР ПЕКС Премиум (6 класс эксплуатации) / Стандарт (5 класс эксплуатации)



Труба БИР ПЕКС Премиум / Стандарт
стр. 4-5



Фитинги напрессовочные Eagle – БИР ПЕКС Премиум / Стандарт
стр. 6-10



Инструмент для монтажа напрессовочных фитингов
стр. 11



Фитинги компрессионные Eagle – БИР ПЕКС Премиум / Стандарт
стр. 12-16

17-24
стр.

Системы трубопроводов для отопления и водоснабжения БИР ПЕКС Оптима (5 класс эксплуатации)



Труба БИР ПЕКС Оптима
стр. 18



Фитинги БИР ПЕКС Оптима
стр. 19-20



Фитинги компрессионные Eagle – БИР ПЕКС
стр. 21-24

25-36
стр.

Универсальные фитинги и коллекторы для систем Премиум, Стандарт и Оптима



Фитинги резьбовые и коллекторы Eagle – БИР ПЕКС
стр. 26-31



Комплектующие для систем БИР ПЕКС
стр. 32-35



Коллекторные шкафы
стр. 36

37-41
стр.

Системы «Теплый пол» и «Холодная панель»



Коллекторные группы
стр. 38



Теплоизоляция Энергофлекс и аксессуары
стр. 39-41

42-46
стр.

Запорная и терморегулирующая арматура Eagle



Запорная арматура Eagle
стр. 43-44



Клапаны и фильтры Eagle
стр. 45



Терморегулирующая арматура Eagle
стр. 46

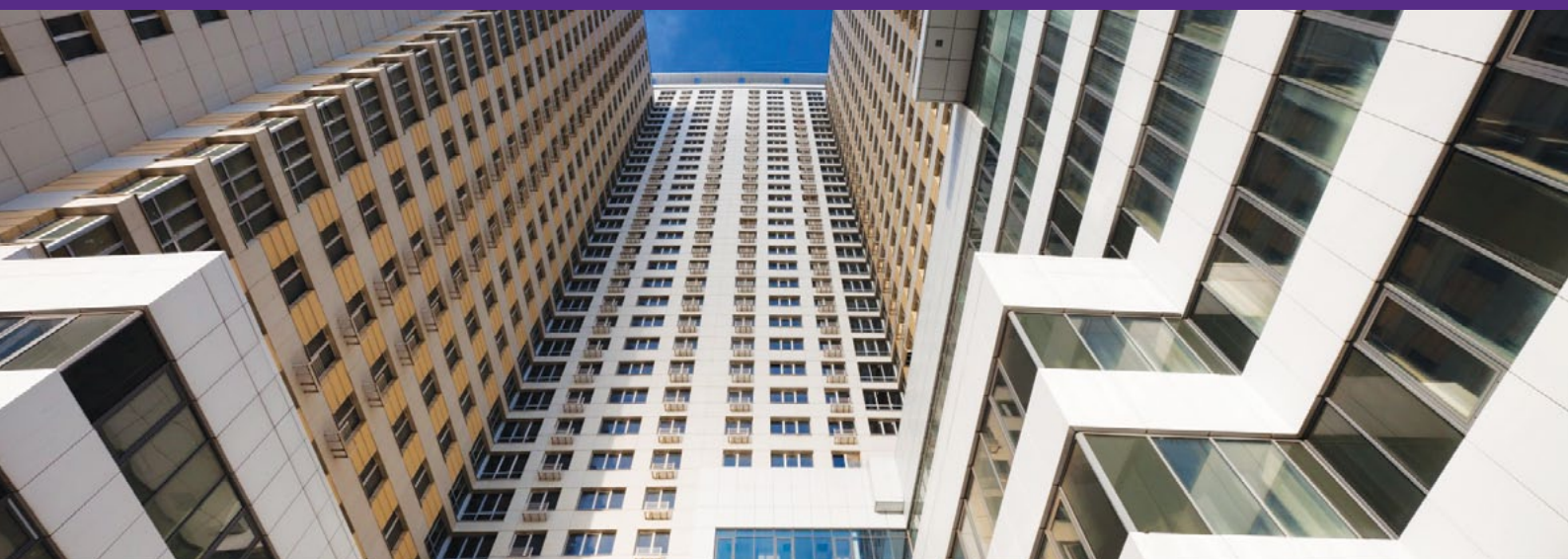

СИСТЕМА ТРУБОПРОВОДОВ ДЛЯ ОТОПЛЕНИЯ И ВОДОСНАБЖЕНИЯ БИР ПЕКС ПРЕМИУМ / СТАНДАРТ

Рекомендована для применения в системах отопления и водоснабжения при высотном и серийном строительстве.

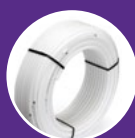

Труба БИР ПЕКС ПРЕМИУМ / СТАНДАРТ
стр. 4-5



Фитинги напрессовочные EAGLE – БИР ПЕКС ПРЕМИУМ / СТАНДАРТ
стр. 6-10



Инструмент для монтажа напрессовочных фитингов
стр. 11



Фитинги компрессионные EAGLE – БИР ПЕКС ПРЕМИУМ / СТАНДАРТ
стр. 12-16

ТРУБА БИР ПЕКС ПРЕМИУМ ПЭ-сс (РЕХ-б)

Труба БИР ПЕКС ПРЕМИУМ
(Класс 6) PN 22,4; SDR 7,4

Трубы изготавливаются из молекулярношитого полиэтилена **ПЭ-сс (РЕХ-б)** по ТУ 2248-001-49257437-2011 и соответствуют ГОСТ 32415-2013, а также нормам ДИН 16892, 16893, 4726, 4729, стандарту Израиля № 1519

Арт.	Типоразмер (наружный диаметр x толщина стенки), мм	Длина, м	Масса 1 п.м., кг	Объём воды, л/п.м.	Габариты упаковки, мм		Цена 1 п.м., руб.
					в пленке	в коробке	
0111	16 x 2,2	100	0,100	0,106	600, H200	630 x 630 x 200	101,70
0112	16 x 2,2	200	0,100	0,106	730, H200	--	101,70
0211	20 x 2,8	100	0,155	0,163	700, H200	720 x 720 x 200	126,90
0311	25 x 3,5	50	0,242	0,255	700, H200	720 x 720 x 200	186,30
0312	25 x 3,5	25 шт. x 3,5	0,242	0,255	--	3600 x 130 x 130	198,90
0411	32 x 4,4	50	0,389	0,423	840, H200	850 x 850 x 200	338,40
0412	32 x 4,4	16 шт. x 3,5	0,389	0,423	--	3600 x 130 x 130	355,50
0511	40 x 5,5	6	0,594	0,661	--	--	481,50
0611	50 x 6,9	6	0,926	1,029	--	--	984,60
0711	63 x 8,6	*	1,470	1,647	--	--	1161,90

Изготовление партии труб с нестандартной длиной намотки бухт/отрезков возможно при заказе труб одного типоразмера на сумму не менее 200 000 руб. Срок изготовления – не более двух недель.

* Изготавливается под заказ

Труба БИР ПЕКС ПРЕМИУМ УФ-стоп
(Класс 6) PN 22,4; SDR 7,4*

Трубы изготавливаются из молекулярношитого полиэтилена **ПЭ-сс (РЕХ-б)** по ТУ 2248-001-49257437-2011 и соответствуют ГОСТ 32415-2013, а также нормам ДИН 16892, 16893, 4726, 4729, стандарту Израиля № 1519

Арт.	Типоразмер (наружный диаметр x толщина стенки), мм	Длина, м	Масса 1 п.м., кг	Объём воды, л/п.м.	Габариты упаковки, мм		Цена 1 п.м., руб.
					в пленке	в коробке	
0141*	16 x 2,2	100	0,100	0,106	600, H200	630 x 630 x 200	124,00
0241*	20 x 2,8	100	0,155	0,163	700, H200	720 x 720 x 200	155,00
0341*	25 x 3,5	50	0,242	0,255	700, H200	720 x 720 x 200	228,00
0342*	25 x 3,5	25шт. x 3,5	0,242	0,255	--	3600 x 130 x 130	243,00
0441*	32 x 4,4	50	0,389	0,423	840, H200	850 x 850 x 200	413,00
0442*	32 x 4,4	16шт. x 3,5	0,389	0,423	--	3600 x 130 x 130	434,00
0541*	40 x 5,5	6	0,594	0,661	--	--	589,00
0641*	50 x 6,9	6	0,926	1,029	--	--	1146,00
0741*	63 x 8,6	6	1,470	1,647	--	--	1420,00

* Изготавливается под заказ. Минимальная сумма заказа труб одного типоразмера 200 000 руб. Срок изготовления – не более двух недель.

Параметры эксплуатации труб БИР ПЕКС ПРЕМИУМ, ПРЕМИУМ УФ-стоп

Рабочее давление: 0,8 МПа

Класс эксплуатации	T _{раб} °C	Время при T _{раб} год	T _{макс} °C	Время при T _{макс} год	T _{авар} °C	Время при T _{авар} час	Область применения
6	20	14	100	1	110	100	Высокотемпературное отопление отопительными приборами
	60	10					
	80	15					
	95	10					

ТРУБА БИР ПЕКС СТАНДАРТ ПЭ-сс (PEX-b)



Труба БИР ПЕКС СТАНДАРТ (Класс 5) PN 20,0; SDR 7,4



Трубы изготавливаются из молекулярносшитого полиэтилена **ПЭ-сс (PEX-b)** по ТУ 2248-003-49257437-2015 и соответствуют ГОСТ 32415-2013, а также нормам ДИН 16892, 16893, 4726, 4729, стандарту Израиля № 1519

Арт.	Типоразмер (наружный диаметр x толщина стенки), мм	Длина, м	Масса 1 п.м., кг	Объём воды, л/п.м.	Габариты упаковки, мм		Цена 1 п.м., руб.
					в пленке	в коробке	
0161	16 x 2,2	100	0,100	0,106	600, H200	630 x 630 x 200	56,70
0162	16 x 2,2	200	0,100	0,106	730, H200	--	56,70
0261	20 x 2,8	100	0,155	0,163	700, H200	720 x 720 x 200	87,30
0361	25 x 3,5	50	0,242	0,255	700, H200	720 x 720 x 200	135,90
0362	25 x 3,5	3,5	0,242	0,255	--	850 x 850 x 200	135,90
0461	32 x 4,4	50	0,389	0,423	840, H200	850 x 850 x 200	218,70
0462	32 x 4,4	3,5	0,389	0,423	--	3600 x 130 x 130	218,70

Изготовление партии труб с нестандартной длиной намотки бухт/отрезков возможно при заказе труб одного типоразмера на сумму не менее 200 000 руб. Срок изготовления – не более двух недель.

Параметры эксплуатации труб БИР ПЕКС СТАНДАРТ

Рабочее давление: 1,0 МПа

Класс эксплуатации	$T_{\text{раб}}$	Время при $T_{\text{раб}}$	$T_{\text{макс}}$	Время при $T_{\text{макс}}$	$T_{\text{авар}}$	Время при $T_{\text{авар}}$	Область применения
	°C						
5	20	14	90	1	100	100	Высокотемпературное отопление отопительными приборами
	60	25					
	80	10					

ФИТИНГИ НАПРЕССОВОЧНЫЕ EAGLE – БИР ПЕКС

• Рабочее давление – 2,0 МПа

• Рабочая температура – 95 °С

• Материал – стойкая к обесцинкованию латунь ЛС59-1

Гильза для труб ПЕКС

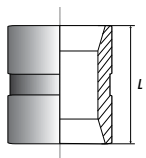

АРТ	РАЗМЕР	L, мм	ЦЕНА, руб.
5510	16	17	37,00
5511	20	21	58,00
5512	25	26	99,00
5513	32	32	173,00

Гильза для труб ПЕКС – СТАБИЛ

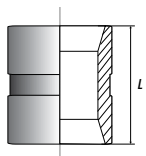

АРТ	РАЗМЕР	L, мм	ЦЕНА, руб.
5520	16 для труб 16 x 2,7	18	51,00
5521	20 для труб 20 x 3,3	22	77,00

Муфта соединительная прямая

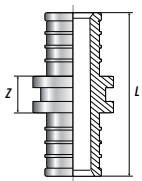

АРТ	РАЗМЕР	L, мм	Z, мм	ЦЕНА, руб.
5310	16 (2,2) x 16 (2,2)	44	13	77,00
5311	20 (2,8) x 20 (2,8)	52	14	101,00
5312	25 (3,5) x 25 (3,5)	61	15	205,00
5313	32 (4,4) x 32 (4,4)	74	16	362,00

Муфта соединительная редукционная

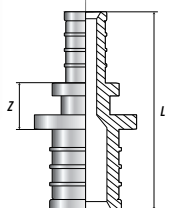

АРТ	РАЗМЕР	L, мм	Z, мм	ЦЕНА, руб.
5410	20 (2,8) x 16 (2,2)	48	13	94,00
5411	25 (3,5) x 16 (2,2)	52	14	141,00
5412	25 (3,5) x 20 (2,8)	56	14	156,00
5413	32 (4,4) x 25 (3,5)	67	14	270,00

Тройник ПЕКС

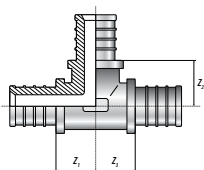

АРТ	РАЗМЕР	Z ₁ , мм	Z ₂ , мм	Z ₃ , мм	ЦЕНА, руб.
5610	16 x 16 x 16	17	19	17	156,00
5611	20 x 20 x 20	19	23	19	253,00
5612	25 x 25 x 25	22	25	22	455,00
5613	32 x 32 x 32	29	29	29	841,00

Тройник ПЕКС редукционный

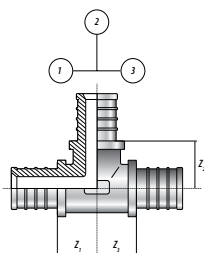

АРТ	РАЗМЕР	Z ₁ , мм	Z ₂ , мм	Z ₃ , мм	ЦЕНА, руб.
5710	16 x 20 x 16	20	21	20	218,00
5711	16 x 25 x 16	23	21	23	286,00
5712	20 x 16 x 16	17	19	17	196,00
5713	20 x 16 x 20	17	20	17	218,00
5714	20 x 20 x 16	22	21	18	286,00
5715	20 x 25 x 20	23	21	23	314,00
5716	25 x 16 x 16	18	24	18	260,00
5717	25 x 16 x 20	18	24	18	276,00
5718	25 x 16 x 25	18	24	18	343,00
5719	25 x 20 x 16	20	24	22	327,00
5720	25 x 20 x 20	18	24	20	343,00
5721	25 x 20 x 25	20	24	20	374,00
5723	25 x 25 x 20	24	24	22	443,00
5724	25 x 32 x 25	26	26	26	632,00
5725	32 x 16 x 32	20	26	20	556,00
5726	32 x 20 x 32	20	28	20	589,00
5727	32 x 25 x 25	25	30	30	632,00
5728	32 x 25 x 32	24	30	24	670,00

ФИТИНГИ НАПРЕССОВОЧНЫЕ EAGLE – БИР ПЕКС

• Рабочее давление – 2,0 МПа.

• Рабочая температура – 95 °С.

Угольник ПЕКС 90°

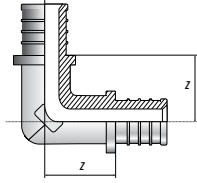

АРТ	РАЗМЕР	Z, мм	ЦЕНА, руб.
6010	16 (2,2)	21	132,00
6011	20 (2,8)	21	215,00
6012	25 (3,5)	27	379,00
6013	32 (4,4)	32	660,00

Материал – стойкая к обесцинкованию латунь ЛС59-1.

Соединитель прямой с наружной резьбой

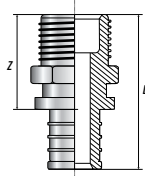

АРТ	РАЗМЕР	L, мм	Z, мм	ЦЕНА, руб.
5010	1/2" x 16 (2,2)	47	32	118,00
5011	3/4" x 16 (2,2)	49	34	208,00
5012	1/2" x 20 (2,8)	51	32	196,00
5013	3/4" x 20 (2,8)	54	34	218,00
5014	3/4" x 25 (3,5)	58	35	237,00
5015	1" x 25 (3,5)	62	39	533,00
5017	1" x 32 (4,4)	68	39	468,00

Материал – стойкая к обесцинкованию латунь ЛС59-1.

Соединитель прямой с внутренней резьбой

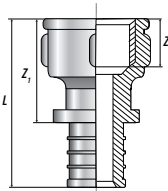

АРТ	РАЗМЕР	L, мм	Z ₁ , мм	Z ₂ , мм	ЦЕНА, руб.
5110	1/2" x 16 (2,2)	42	27	13	99,00
5111	3/4" x 16 (2,2)	46	30	15	167,00
5112	1/2" x 20 (2,8)	46	27	13	122,00
5113	3/4" x 20 (2,8)	50	31	16	189,00
5114	3/4" x 25 (3,5)	52	29	15	216,00
5115	1" x 25 (3,5)	57	35	17	317,00
5116	3/4" x 32 (4,4)	59	29	16	282,00
5117	1" x 32 (4,4)	64	34	17	380,00

Материал – стойкая к обесцинкованию латунь ЛС59-1.

Соединитель прямой с накидной гайкой

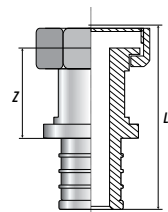

АРТ	РАЗМЕР	L, мм	Z, мм	ЦЕНА, руб.
5210	НГ 1/2" x 16 (2,2)	47	22	113,00
5211	НГ 3/4" x 16 (2,2)	48	23	151,00
5212	НГ 1/2" x 20 (2,8)	51	23	145,00
5213	НГ 3/4" x 20 (2,8)	51	23	173,00
5214	НГ 3/4" x 25 (3,5)	65	32	223,00
5215	НГ 1" x 25 (3,5)	61	26	318,00
5217	НГ 1" x 32 (4,4)	67	27	450,00
Для подключения приборов				
5280	НГ 1/2" x 16 (2,2) никель	47	22	116,00
5282	НГ 1/2" x 20 (2,8) никель	51	22	139,00
5291	НГ М22 x 16 (2,2) хром	47	22	179,00

Материал – стойкая к обесцинкованию латунь DZR.

ФИТИНГИ НАПРЕССОВОЧНЫЕ EAGLE – БИР ПЕКС

• Рабочее давление – 2,0 МПа.

• Рабочая температура – 95 °С

Тройник с внутренней резьбой

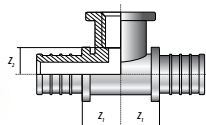

АРТ	РАЗМЕР	Z ₁ , мм	Z ₂ , мм	ЦЕНА, руб.
5810	1/2" x 16 (2,2)	24	0	201,00
5812	1/2" x 20 (2,8)	24	3	327,00
5813	3/4" x 20 (2,8)	26	3	331,00
5815	1" x 25 (3,5)	31	3	589,00
5817	1" x 32 (4,4)	31	10	810,00

Материал – стойкая к обесцинкованию латунь ЛС59-1.

Угольник с наружной резьбой

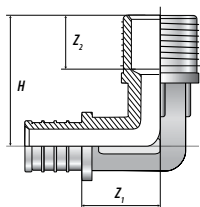

АРТ	РАЗМЕР	H, мм	Z ₁ , мм	Z ₂ , мм	ЦЕНА, руб.
6210	1/2" x 16 (2,2)	32	19	13	148,00
6213	3/4" x 20 (2,8)	34	21	17	275,00
6215	1" x 25 (3,5)	44	23	17	438,00
6217	1" x 32 (4,4)	47	27	17	622,00

Материал – стойкая к обесцинкованию латунь ЛС59-1.

Угольник с внутренней резьбой

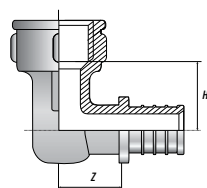

АРТ	РАЗМЕР	H, мм	Z, мм	ЦЕНА, руб.
6110	1/2" x 16 (2,2)	17	22	189,00
6112	1/2" x 20 (2,8)	19	23	260,00
6113	3/4" x 20 (2,8)			310,00
6114	3/4" x 25 (3,5)	23	28	379,00
6116	3/4" x 32 (4,4)	27	30	625,00
6117	1" x 32 (4,4)	30	32	689,00

Материал – стойкая к обесцинкованию латунь ЛС59-1.

Угольник с накидной гайкой

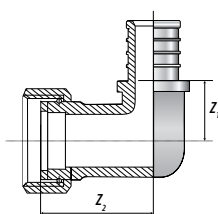

АРТ	РАЗМЕР	Z ₁ , мм	Z ₂ , мм	ЦЕНА, руб.
6410	НГ 1/2" x 16 (2,2)	11	21	173,00
6413	НГ 3/4" x 20 (2,8)	22	29	313,00
6415	НГ 1" x 25 (3,5)	25	36	461,00
6417	НГ 1" x 32 (4,4)	24	36	641,00

Материал – стойкая к обесцинкованию латунь DZR.

Водорозетка

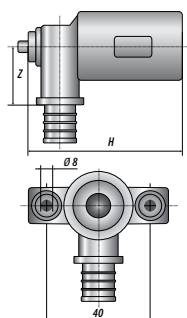

АРТ	РАЗМЕР	H	Z	ЦЕНА, руб.
6610	1/2" x 16 (2,2)	51	26	318,00
6612	1/2" x 20 (2,8)	54	29	370,00
6613	3/4" x 20 (2,8)	48	27	430,00
6614	3/4" x 25 (3,5)	48	27	473,00

Для фиксации водорозеток применяют Гланки монтажные (см. стр. 10)

Материал – стойкая к обесцинкованию латунь DZR.

ФИТИНГИ НАПРЕССОВОЧНЫЕ EAGLE – БИР ПЕКС

• Рабочее давление – 2,0 МПа.

• Рабочая температура – 95 °С

• Материал – стойкая к обесцинкованию латунь ЛС59-1.

Адаптер для резьбы с остроконечной торцевой площадкой

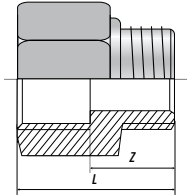

АРТ	РАЗМЕР	L, мм	Z, мм	ЦЕНА, руб.
4041	1/2"	25	16	150,00
4042	3/4"	29	16	242,00
4043	1"	29	14	410,00

Применяется для соединения фитингов АРТ 5210-5217 с резьбой на стальных трубопроводах.

Соединитель медь (пайка) – ПЕКС

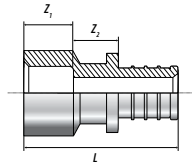

АРТ	РАЗМЕР	L, мм	Z ₁ , мм	Z ₂ , мм	ЦЕНА, руб.
6530	15 x 16 (2,2)	40	13	12	71,00
6531	15 x 20 (2,8)	45	13	13	94,00
6533	18 x 20 (2,8)	45	13	13,5	82,00
6535	22 x 25 (3,5)	54	16	14	133,00
6537	28 x 32 (4,4)	63	19	15	227,00

Тройник для медной трубы (пайка)

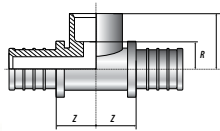

АРТ	РАЗМЕР	R, мм	S, мм	Z, мм	ЦЕНА, руб.
6540	16 (2,2) x 15 x 16 (2,2)	14	27	15	215,00
6542	20 (2,8) x 15 x 20 (2,8)	17	30	17	267,00
6544	25 (3,5) x 15 x 25 (3,5)	12	25	22	397,00
6546	32 (4,4) x 15 x 32 (4,4)	12	30	25	653,00

Тройник угловой медь (пайка) – ПЕКС

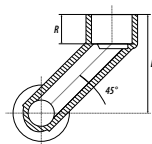
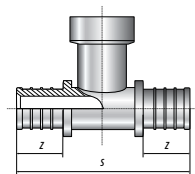

АРТ	РАЗМЕР	L, мм	R, мм	S, мм	Z, мм	ЦЕНА, руб.
6560	16 (2,2) x 15 x 16 (2,2)	37	11	74	15,5	205,00
6562	20 (2,8) x 15 x 20 (2,8)	37	11	81,6	19	267,00
6564	25 (3,5) x 15 x 25 (3,5)	37	11	91	23	393,00
6566	32 (4,4) x 15 x 32 (4,4)	37	11	104,5	29,4	609,00

Угольник медь (пайка) – ПЕКС

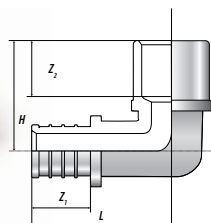

АРТ	РАЗМЕР	H, мм	L, мм	Z ₁ , мм	Z ₂ , мм	ЦЕНА, руб.
6140	15 x 16 (2,2)	20	38,5	15,5	11	113,00
6142	15 x 20 (2,8)	26	42,4	19	11	167,00

ЭЛЕМЕНТЫ КРЕПЕЖА

Планка монтажная

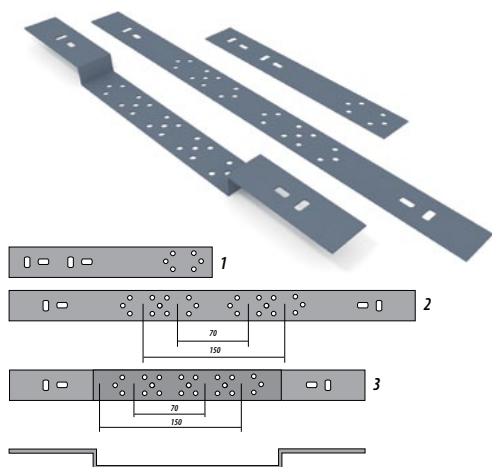

№	АРТ	ОПИСАНИЕ	ЦЕНА, руб.
1	6650	Для монтажа одной водорозетки	114,00
2	6651	Для наружного монтажа двух водорозеток с межосевым расстоянием 70 и 150 мм	146,00
3	6652	Для скрытого монтажа (в штробе) двух водорозеток с межосевым расстоянием 70 и 150 мм	167,00

Планки применяются для фиксации водорозеток арт.: 6600, 6602, 6610, 6612, 6613, 6614
 Планки комплектуются требуемым количеством саморезов для крепления водорозеток.
 Материал – сталь 10 х/к.
 Покрытие – цинк + лакокрасочное 2 слоя.

Трубка приборная Т-образная

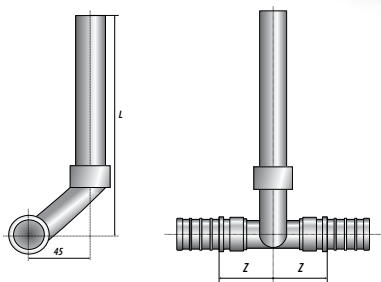

АРТ	РАЗМЕР	L, мм	Z, мм	ЦЕНА, руб.
7240	15-T300 x 16 (2,2)	300	15	483,00
7241	15-T300 x 20 (2,8)	300	17	523,00
7244	15-T300 x 25 (3,5)	300	22	668,00
7246	15-T300 x 32 (4,4)	300	25	870,00
7260	15-T800 x 16 (2,2)	800	15	951,00
7261	15-T800 x 20 (2,8)	800	17	1015,00
7264	15-T800 x 25 (3,5)	800	22	1141,00
7266	15-T800 x 32 (4,4)	800	25	1360,00

Для фиксации при монтаже использовать фиксатор «неподвижная опора» АРТ 9870-9889
 Материал – медь.
 Покрытие – никель+хром.

Трубка приборная Г-образная



АРТ	РАЗМЕР	L, мм	ЦЕНА, руб.
7210	15-L300 x 16 (2,2)	300	378,00
7211	15-L300 x 20 (2,8)	300	427,00
7220	15-L800 x 16 (2,2)	800	857,00
7221	15-L800 x 20 (2,8)	800	887,00

Для фиксации при монтаже использовать фиксатор «неподвижная опора» АРТ 9870-9889
 Материал – медь.
 Покрытие – никель+хром.

Примечание: цанги для Т-образных и Г-образных трубок см. на стр. 32

ИНСТРУМЕНТ ДЛЯ МОНТАЖА НАПРЕССОВОЧНЫХ ФИТИНГОВ



Комплект инструмента БИР ПРЕСС-4

АРТ	ОПИСАНИЕ	ЦЕНА, руб.
8025	Расширитель, тиски, ножницы, насадки 16, 20, 25, 32	34320,00



Секатор БИР ПРЕСС-4

АРТ	ОПИСАНИЕ	ЦЕНА, руб.
8033	Для труб 16-32 мм	468,00



Подвижные адаптационные губки

АРТ	ОПИСАНИЕ	ЦЕНА, руб.
8040	Для адаптации пресса RENAU RAUTOOL M1 к фитингам EAGLE – БИР ПЕКС 16-32 мм	4680,00



АРТ	ОПИСАНИЕ	ЦЕНА, руб.
8041	Для адаптации пресса KAN к фитингам EAGLE – БИР ПЕКС 16-25 мм	4680,00



АРТ	ОПИСАНИЕ	ЦЕНА, руб.
8042-16	Для адаптации пресса TC-flex к фитингам EAGLE – БИР ПЕКС 16 мм	3120,00
8042-20	Для адаптации пресса TC-flex к фитингам EAGLE – БИР ПЕКС 20 мм	3120,00
8042-25	Для адаптации пресса TC-flex к фитингам EAGLE – БИР ПЕКС 25 мм	3120,00
8042-32	Для адаптации пресса TC-flex к фитингам EAGLE – БИР ПЕКС 32 мм	3120,00

ФИТИНГИ КОМПРЕССИОННЫЕ EAGLE – БИР ПЕКС

Рабочее давление и рабочая температура соответствуют характеристикам соответствующей трубы (данного класса прочности).
Материал – стойкая к обесцинкованию латунь ЛС59-1. Цанговые кольца и гайки входят в комплект поставки компрессионных фитингов.

Муфта ПЕКС

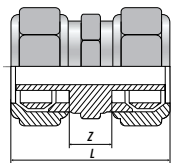

АРТ	РАЗМЕР	L, мм	Z, мм	ЦЕНА, руб.
Равнопроходная				
1210	16 (2,2)	45	14	211,00
1211	20 (2,8)	45	14	367,00
1212	25 (3,5)	51	14	545,00
1213	32 (4,4)	65	22	1074,00
Редукционная				
1220	20 (2,8) x 16 (2,2)	45	14	259,00
1221	25 (3,5) x 16 (2,2)	48	14	383,00
1222	25 (3,5) x 20 (2,8)	48	14	437,00
1223	32 (4,4) x 25 (3,5)	60	20	877,00

Тройник ПЕКС

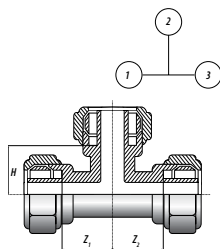

АРТ	РАЗМЕР	H, мм	Z ₁ , мм	Z ₂ , мм	ЦЕНА, руб.
Равнопроходный					
1310	16 x 16 x 16	17	17	17	294,00
1311	20 x 20 x 20	21	21	21	514,00
1312	25 x 25 x 25	26	26	26	889,00
1313	32 x 32 x 32	35	35	35	1468,00
Редукционный					
1320	16 x 20 x 16	21	17	17	536,00
1321	20 x 16 x 16	21	21	21	536,00
1322	20 x 16 x 20	20	20	20	611,00
1323	20 x 20 x 16	21	21	21	611,00
1324	20 x 25 x 20	24	23	23	899,00
1325	25 x 16 x 20	24	23	23	806,00
1326	25 x 16 x 25	23	24	24	931,00
1327	25 x 20 x 16	23	23	23	806,00
1328	25 x 20 x 20	23	23	23	899,00
1329	25 x 20 x 25	23	24	24	1045,00
1330	25 x 25 x 16	24	24	27	931,00
1331	25 x 25 x 20	24	24	23	1045,00
1332	32 x 25 x 25	32	30	26	1369,00
1333	32 x 25 x 32	33	30	30	1667,00

Угольник ПЕКС

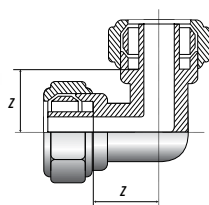

АРТ	РАЗМЕР	Z, мм	ЦЕНА, руб.
1610	16 (2,2)	18	213,00
1611	20 (2,8)	21	384,00
1612	25 (3,5)	30	599,00
1613	32 (4,4)	34	1313,00

Соединитель прямой с наружной резьбой

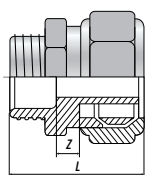

АРТ	РАЗМЕР	L, мм	Z, мм	ЦЕНА, руб.
1010	1/2" x 16 (2,2)	38	4	127,00
1011	3/4" x 16 (2,2)	38	8	259,00
1012	1/2" x 20 (2,8)	37	3	170,00
1013	3/4" x 20 (2,8)	38	7	182,00
1014	3/4" x 25 (3,5)	40	5	333,00
1015	1" x 25 (3,5)	43	4	363,00
1016	3/4" x 32 (4,4)	48	14	534,00
1017	1" x 32 (4,4)	51	3	715,00
1071	1 1/4" x 40 (5,5)	64	10	1152,00
1073	1 1/2" x 50 (6,9)	70	9	1696,00
1074	2" x 63 (8,6)	84	11	2944,00

ФИТИНГИ КОМПРЕССИОННЫЕ EAGLE – БИР ПЕКС

Рабочее давление и рабочая температура соответствуют характеристикам соответствующей трубы (данного класса прочности).
Материал – стойкая к обесцинкованию латунь ЛС59-1. Цанговые кольца и гайки входят в комплект поставки компрессионных фитингов.

Соединитель прямой с внутренней резьбой

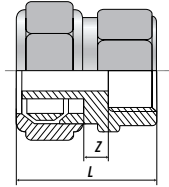

АРТ	РАЗМЕР	L, мм	Z, мм	ЦЕНА, руб.
1110	1/2" x 16 (2,2)	33	7	139,00
1111	3/4" x 16 (2,2)	35	7	180,00
1112	1/2" x 20 (2,8)	32	7	221,00
1113	3/4" x 20 (2,8)	35	7	252,00
1114	3/4" x 25 (3,5)	34	4	368,00
1115	1" x 25 (3,5)	39	7	399,00
1116	3/4" x 32 (4,4)	39	4	545,00
1117	1" x 32 (4,4)	39	4	603,00

Тройник с наружной резьбой

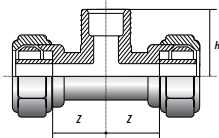

АРТ	РАЗМЕР	H, мм	Z, мм	ЦЕНА, руб.
1410	1/2" x 16 (2,2)	22	17	337,00
1411	3/4" x 16 (2,2)	28	22	390,00
1412	1/2" x 20 (2,8)	28	20	714,00
1413	3/4" x 20 (2,8)	32	22	639,00
1414	3/4" x 25 (3,5)	35	24	1071,00
1416	3/4" x 32 (4,4)	39	30	1434,00
1417	1" x 32 (4,4)	46	37	2288,00

Тройник с внутренней резьбой

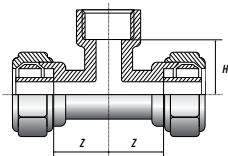

АРТ	РАЗМЕР	H, мм	Z, мм	ЦЕНА, руб.
1510	1/2" x 16 (2,2)	19	19	347,00
1511	3/4" x 16 (2,2)	22	23	493,00
1512	1/2" x 20 (2,8)	19	19	660,00
1513	3/4" x 20 (2,8)	21	23	699,00
1514	3/4" x 25 (3,5)	23	24	979,00
1515	1" x 25 (3,5)	25	30	1130,00
1516	3/4" x 32 (4,4)	29	30	1764,00
1517	1" x 32 (4,4)	29	35	2029,00

Угольник с наружной резьбой

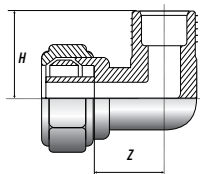

АРТ	РАЗМЕР	H, мм	Z, мм	ЦЕНА, руб.
1810	1/2" x 16 (2,2)	23	19	182,00
1811	3/4" x 16 (2,2)	30	22	225,00
1812	1/2" x 20 (2,8)	31	22	275,00
1813	3/4" x 20 (2,8)	32	22	259,00
1814	3/4" x 25 (3,5)	38	28	472,00
1815	1" x 25 (3,5)	39	30	553,00
1816	3/4" x 32 (4,4)	46	34	657,00
1817	1" x 32 (4,4)	47	34	719,00

ФИТИНГИ КОМПРЕССИОННЫЕ EAGLE – БИР ПЕКС

Рабочее давление и рабочая температура соответствуют характеристикам соответствующей трубы (данного класса прочности).
Материал – стойкая к обесцинкованию латунь ЛС59-1. Цанговые кольца и гайки входят в комплект поставки компрессионных фитингов.

Угольник с внутренней резьбой

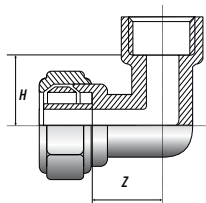

АРТ	РАЗМЕР	Н, мм	Z, мм	ЦЕНА, руб.
1710	1/2" x 16 (2,2)	16	19	205,00
1711	3/4" x 16 (2,2)	22	24	324,00
1712	1/2" x 20 (2,8)	20	18	286,00
1713	3/4" x 20 (2,8)	22	24	419,00
1714	3/4" x 25 (3,5)	25	30	491,00
1715	1" x 25 (3,5)	26	32	568,00
1716	3/4" x 32 (4,4)	30	30	650,00
1717	1" x 32 (4,4)	30	34	711,00

Водорозетка

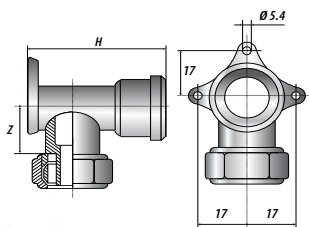

АРТ	РАЗМЕР	Н, мм	Z, мм	ЦЕНА, руб.
1910	1/2" x 16 (2,2)	40	21	279,00
1912	1/2" x 20 (2,8)	44	22	333,00

Для фиксации водорозеток применяют Планки монтажные (см. стр. 10)
Для подключения санприборов без использования кожуха.

Угольник установочный 105°

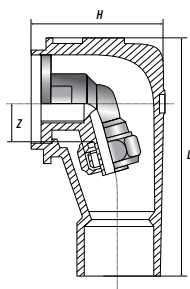

АРТ	РАЗМЕР	Z, мм	ЦЕНА, руб.
2010	1/2" x 16 (2,2)	17	221,00

Кожух пластиковый для угольника установочного 105°



АРТ	РАЗМЕР	Н, мм	L, мм	ЦЕНА, руб.
2050	105°	60	103	148,00

ФИТИНГИ КОМПРЕССИОННЫЕ EAGLE – БИР ПЕКС / ЗАПОРНАЯ АРМАТУРА EAGLE

Рабочее давление и рабочая температура соответствуют характеристикам соответствующей трубы (данного класса прочности).
Материал – стойкая к обесцинкованию латунь ЛС59-1. Цанговые кольца и гайки входят в комплект поставки компрессионных фитингов.

Планка монтажная

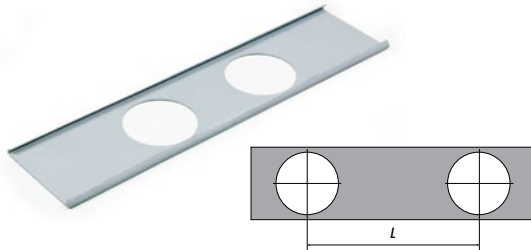

АРТ	L, мм	ЦЕНА, руб.
2055	80 (раковина)	103,00
2056	150 (смеситель)	129,00
2058	500 (радиатор)	206,00

Для фиксации межосевого расстояния между угольниками установочными в коже.

Материал – сталь 0,8 КП.
Покрытие – цинк + лакокрасочное 2 слоя.

Угольник установочный 100°

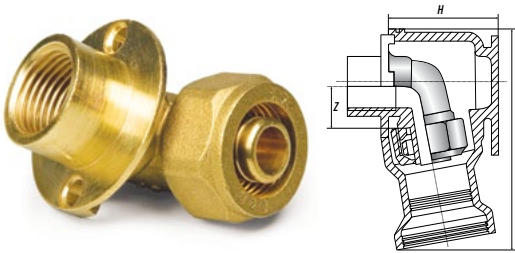

АРТ	РАЗМЕР	Z, мм	ЦЕНА, руб.
2112	1/2" x 20 (2,8)	18	574,00

Кожух пластиковый для угольника установочного 100°



АРТ	РАЗМЕР	H, мм	L, мм	ЦЕНА, руб.
2150	100°	48	97	183,00

Фитинг уплотнительный, евроконус



АРТ	РАЗМЕР	ЦЕНА, руб.
2511	16 (2,2) – G 3/4"	193,00
2512	20 (2,8) – G 3/4"	199,00

МИНИ-КРАНЫ ПЕКС

Мини-кран ПЕКС

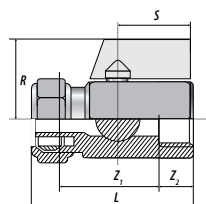

АРТ	РАЗМЕР	L, мм	R, мм	S, мм	Z ₁ , мм	Z ₂ , мм	ЦЕНА, руб.
9210	1/2"×16 (2,2)	54	30	23	31	12	420,00
9212	1/2"×20 (2,8)	56	30	23	27	12	450,00

Рабочее давление – 10 атм. Рабочая температура – 90 °С.



СИСТЕМА ТРУБОПРОВОДОВ ДЛЯ ОТОПЛЕНИЯ, ОХЛАЖДЕНИЯ И ВОДОСНАБЖЕНИЯ БИР ПЕКС ОПТИМА

Рекомендована для применения в системах отопления и водоснабжения, в системах поверхностного отопления «тёплый пол», системах отопления открытых площадок и газонов (стадионов), а также в системах потолочного / стенового охлаждения «холодная панель» и охлаждения катков.



Труба БИР ПЕКС ОПТИМА

стр. 18



Фитинги из молекулярношитого полиэтилена для систем БИР ПЕКС Оптима

стр. 19-20



Фитинги компрессионные EAGLE для систем БИР ПЕКС Оптима

стр. 21-24

ТРУБА БИР ПЕКС ОПТИМА ПЭ-ПТ (PE-RT)



Труба БИР ПЕКС ОПТИМА (Класс 5) PN 12,5; SDR 11



Трубы изготавливаются из полиэтилена повышенной термостойкости (ПЭ-ПТ, PE-RT) по ТУ 2248-002-49257437-2012 и соответствуют ГОСТ 32415-2013

Арт.	Типоразмер (наружный диаметр x толщина стенки), мм	Длина, м	Масса 1 п.м., кг	Объём воды, л/п.м.	Габариты упаковки, мм		Цена 1 п.м., руб.
					в пленке	в коробке	
0121	16 x 1,8	100	0,092	0,113	600, H200	630 x 630 x 200	41,04
0122	16 x 1,8	200	0,092	0,113	730, H200	--	41,04
0221	20 x 2,0	100	0,117	0,201	700, H200	720 x 720 x 200	51,84
0222	20 x 2,0	200	0,117	0,201	880, H200	--	51,84
0321	25 x 2,3	50	0,173	0,327	700, H200	720 x 720 x 200	76,32
0322	25 x 2,3	100	0,173	0,327	900, H200	--	76,32
0421	32 x 3,0	50	0,281	0,531	840, H200	850 x 850 x 200	123,84
0422	32 x 3,0	100	0,281	0,531	1000, H200	--	123,84

Изготовление партии труб с нестандартной длиной намотки бухт/отрезков возможно при заказе труб одного типоразмера на сумму не менее 200 000 руб. Срок изготовления – не более двух недель.

Параметры эксплуатации труб БИР ПЕКС ОПТИМА

Рабочее давление: 0,6 МПа

Класс эксплуатации	T _{раб}	Время при T _{раб}	T _{макс}	Время при T _{макс}	T _{авар}	Время при T _{авар}	Область применения
	°C	год	°C	год	°C	час	
5	20	14	90	1	100	100	Высокотемпературное отопление отопительными приборами
	60	25					
	80	10					

ФИТИНГИ БИР ПЕКС ОПТИМА ИЗ МОЛЕКУЛЯРНОСШИТОГО ПОЛИЭТИЛЕНА ПЭ-сс (РЕХ-б)

Рабочее давление и рабочая температура соответствуют характеристикам соответствующей трубы (данного класса прочности).
Материал – молекулярносшитый полиэтилен ПЭ-сс (РЕХ-б). Неразъемное соединение, допускается монолитить.

Гильза ОПТИМА



НОВИНКА



АРТ	РАЗМЕР	ЦЕНА, руб.
5550	16	25,00
5551	20	35,00

Муфта ОПТИМА



НОВИНКА



АРТ	РАЗМЕР	ЦЕНА, руб.
Равнопроходная		
5350	16 (1,8) – 16 (1,8)	75,00
5351	20 (2,0) – 20 (2,0)	90,00
Редукционная		
5450	20 (2,0) – 16 (1,8)	90,00

Тройник ОПТИМА



НОВИНКА



АРТ	РАЗМЕР	ЦЕНА, руб.
5650	16 (1,8) – 16 (1,8) – 16 (1,8)	95,00
5651	20 (2,0) – 20 (2,0) – 20 (2,0)	120,00

Угольник 90° ОПТИМА



НОВИНКА



АРТ	РАЗМЕР	ЦЕНА, руб.
6050	16 (1,8) – 16 (1,8)	75,00
6051	20 (2,0) – 20 (2,0)	90,00

ФИТИНГИ НАПРЕССОВОЧНЫЕ EAGLE – БИР ПЕКС

Водорозетка ОПТИМА



НОВИНКА



АРТ	РАЗМЕР	ЦЕНА, руб.
6600	1/2" x 16 (1,8)	472,00
6602	1/2" x 20 (2,0)	549,00

Для фиксации водорозеток применяют Планки монтажные (см. стр. 10)
Материал – стойкая к обесцинкованию латунь DZR.

Трубка приборная Т-образная ОПТИМА

НОВИНКА

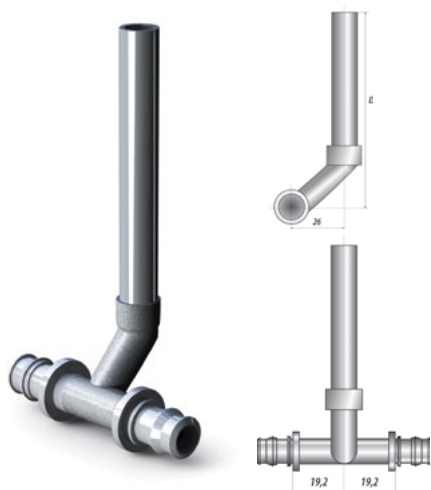

АРТ	РАЗМЕР	L, мм	ЦЕНА, руб.
7290	15-T300 x 16 (1,8)	300	738,00
7291	15-T300 x 20 (2,0)	300	798,00

Для фиксации при монтаже использовать фиксатор «неподвижная опора» АРТ 9870-9889
Материал – медь.
Покрытие – никель+хром.

Трубка приборная Г-образная ОПТИМА

НОВИНКА

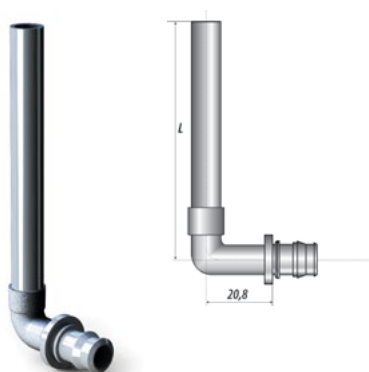

АРТ	РАЗМЕР	L, мм	ЦЕНА, руб.
7200	15-L300 x 16 (1,8)	300	578,00
7201	15-L300 x 20 (2,0)	300	652,00

Для фиксации при монтаже использовать фиксатор «неподвижная опора» АРТ 9870-9889
Материал – медь.
Покрытие – никель+хром.

Комплект инструмента для монтажа пластиковых фитингов



АРТ	ОПИСАНИЕ	ЦЕНА, руб.
8050	Цанговый расширитель, комплект насадок 16, 20, 25 мм, секатор для труб.	10920,00

ФИТИНГИ КОМПРЕССИОННЫЕ EAGLE – БИР ПЕКС

Рабочее давление и рабочая температура соответствуют характеристикам трубы (данного класса прочности).
Материал – стойкая к обесцинкованию латунь ЛС59-1. Цанговые кольца и гайки входят в комплект поставки компрессионных фитингов.
Не требуется специальный инструмент.

Компрессионное соединение должно производиться при указанных ниже динамометрических моментах:
для труб 16 мм – 2 ÷ 2,5 кгс·м; для труб 20 мм – 3 ÷ 3,5 кгс·м; для труб 25 мм – 5 ÷ 5,5 кгс·м; для труб 32 мм – 6 ÷ 6,5 кгс·м.

Муфта ПЕКС

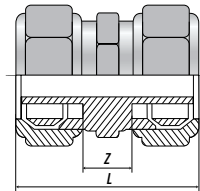

АРТ	РАЗМЕР	L, мм	Z, мм	ЦЕНА, руб.
1200	16 (1,8)	45	14	295,00
1201	20 (2,0)	45	14	422,00
1202	25 (2,3)	51	14	763,00
1203	32 (3,0)	65	22	1504,00

Тройник ПЕКС

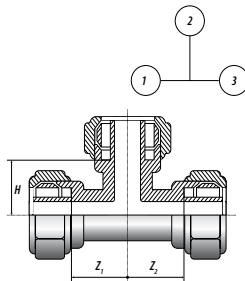

АРТ	РАЗМЕР	H, мм	Z, мм	ЦЕНА, руб.
1300	16 x 16 x 16	18	18	412,00
1301	20 x 20 x 20	21	21	720,00
1302	25 x 25 x 25	26	26	1245,00
1303	32 x 32 x 32	35	35	2056,00

Угольник ПЕКС

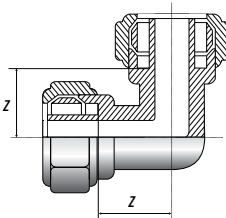

АРТ	РАЗМЕР	Z, мм	ЦЕНА, руб.
1600	16 (1,8)	17	298,00
1601	20 (2,0)	20	471,00
1602	25 (2,3)	20	839,00
1603	32 (3,0)	34	1386,00

Соединитель прямой с наружной резьбой

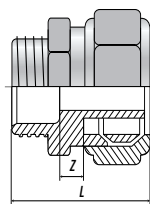

АРТ	РАЗМЕР	L, мм	Z, мм	ЦЕНА, руб.
1000	1/2" x 16 (1,8)	38	4	146,00
1001	3/4" x 16 (1,8)	38	8	223,00
1002	1/2" x 20 (2,0)	37	3	239,00
1003	3/4" x 20 (2,0)	38	7	255,00
1004	3/4" x 25 (2,3)	40	5	466,00
1005	1" x 25 (2,3)	43	4	509,00
1006	3/4" x 32 (3,0)	48	14	747,00
1007	1" x 32 (3,0)	51	3	823,00
Для подключения приборов				
1080	1/2" x 16 (1,8) никель	38	4	152,00
1082	1/2" x 20 (2,0) никель	37	3	248,00

Соединитель прямой с внутренней резьбой

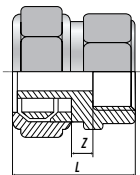

АРТ	РАЗМЕР	L, мм	Z, мм	ЦЕНА, руб.
1100	1/2" x 16 (1,8)	33	7	157,00
1101	3/4" x 16 (1,8)	35	7	217,00
1102	1/2" x 20 (2,0)	32	7	271,00
1103	3/4" x 20 (2,0)	35	7	309,00
1104	3/4" x 25 (2,3)	34	4	515,00
1105	1" x 25 (2,3)	39	7	558,00
1106	3/4" x 32 (3,0)	39	4	763,00
1107	1" x 32 (3,0)	39	4	844,00

ФИТИНГИ КОМПРЕССИОННЫЕ EAGLE – БИР ПЕКС

Рабочее давление и рабочая температура соответствуют характеристикам трубы (данного класса прочности).

Материал – стойкая к обесцинкованию латунь ЛС59-1. Цанговые кольца и гайки входят в комплект поставки компрессионных фитингов.

Тройник с наружной резьбой

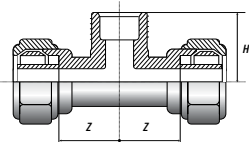

АРТ	РАЗМЕР	Н, мм	Z, мм	ЦЕНА, руб.
1400	1/2" x 16 (1,8)	23	20	337,00
1401	3/4" x 16 (1,8)	23	20	390,00
1402	1/2" x 20 (2,0)	28	20	714,00
1403	3/4" x 20 (2,0)	32	22	639,00
1404	3/4" x 25 (2,3)	34	24	1071,00
1406	3/4" x 32 (3,0)	44	36	1434,00
1407	1" x 32 (3,0)	44	37	2288,00

Тройник с внутренней резьбой

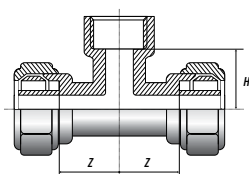

АРТ	РАЗМЕР	Н, мм	Z, мм	ЦЕНА, руб.
1500	1/2" x 16 (1,8)	22	22	347,00
1501	3/4" x 16 (1,8)	19	19	493,00
1502	1/2" x 20 (2,0)	28	20	660,00
1503	3/4" x 20 (2,0)	21	22	699,00
1504	3/4" x 25 (2,3)	22	24	979,00
1505	1" x 25 (2,3)	24	26	1130,00
1506	3/4" x 32 (3,0)	30	30	1764,00
1507	1" x 32 (3,0)	31	36	2029,00

Угольник с наружной резьбой

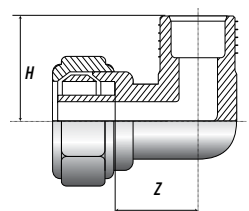

АРТ	РАЗМЕР	Н, мм	Z, мм	ЦЕНА, руб.
1800	1/2" x 16 (1,8)	22,4	17	255,00
1801	3/4" x 16 (1,8)	30,5	22	314,00
1802	1/2" x 20 (2,0)	32,1	22	384,00
1803	3/4" x 20 (2,0)	33	22	363,00
1804	3/4" x 25 (2,3)	38	30	660,00
1805	1" x 25 (2,3)	39	30	774,00
1807	1" x 32 (3,0)	48	34	1007,00

Угольник с внутренней резьбой

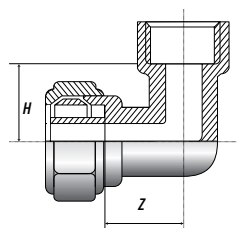

АРТ	РАЗМЕР	Н, мм	Z, мм	ЦЕНА, руб.
1700	1/2" x 16 (1,8)	17	19	287,00
1701	3/4" x 16 (1,8)	24	24	368,00
1702	1/2" x 20 (2,0)	17	20	401,00
1703	3/4" x 20 (2,0)	23	23	477,00
1704	3/4" x 25 (2,3)	24	29	688,00
1705	1" x 25 (2,3)	27	32	796,00
1707	1" x 32 (3,0)	30	31	996,00

ФИТИНГИ КОМПРЕССИОННЫЕ EAGLE – БИР ПЕКС

Рабочее давление и рабочая температура соответствуют характеристикам трубы (данного класса прочности).
Материал – стойкая к обесцинкованию латунь ЛС59-1. Цанговые кольца и гайки входят в комплект поставки компрессионных фитингов.

Водорозетка

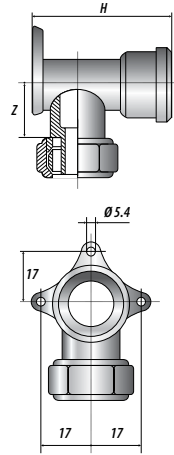

АРТ	РАЗМЕР	Н, мм	Z, мм	ЦЕНА, руб.
1900	1/2" x 16 (1,8)	39	21	390,00
1902	1/2" x 20 (2,0)	44	22	466,00

Для подключения санприборов без использования кожуха.

Угольник установочный 105°

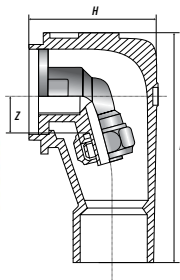

АРТ	РАЗМЕР	Z, мм	ЦЕНА, руб.
2000	1/2" x 16 (1,8)	17	309,00

Кожух пластиковый для угольника установочного 105°



АРТ	РАЗМЕР	Н, мм	L, мм	ЦЕНА, руб.
2050	105°	60	103	148,00

Планка монтажная

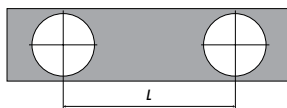
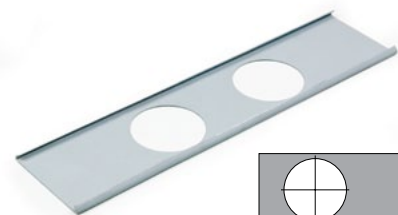

АРТ	L, мм	ЦЕНА, руб.
2055	80 (раковина)	103,00
2056	150 (смеситель)	129,00
2058	500 (радиатор)	206,00

Для фиксации межосевого расстояния между угольниками установочными в кожухе.

Материал – сталь 0,8 КП.
Покрытие – цинк + лакокрасочное 2 слоя.

ФИТИНГИ КОМПРЕССИОННЫЕ EAGLE – БИР ПЕКС

Рабочее давление и рабочая температура соответствуют характеристикам трубы (данного класса прочности).
Материал – стойкая к обесцинкованию латунь ЛС59-1. Цанговые кольца и гайки входят в комплект поставки компрессионных фитингов.

Угольник установочный 100°

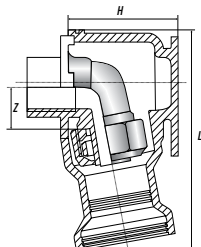

АРТ	РАЗМЕР	Z, мм	ЦЕНА, руб.
2102	1/2" x 20 (2,0)	18	574,00

Кожух пластиковый для угольника установочного 100°



АРТ	РАЗМЕР	H, мм	L, мм	ЦЕНА, руб.
2150	100°	48	97	183,00

Коллектор со штуцером ПЕКС

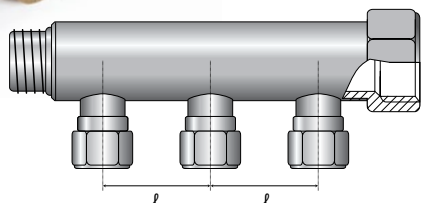

АРТ	РАЗМЕР	ℓ, мм	ЦЕНА, руб.
2202	3/4"-T2-16 (1,8)	35	870,00
2203	3/4"-T3-16 (1,8)	35	1244,00
2204	3/4"-T4-16 (1,8)	37	1784,00
2302	1"-T2-16 (1,8)	40	926,00
2303	1"-T3-16 (1,8)	37	1595,00
2304	1"-T4-16 (1,8)	40	2013,00

Фитинг уплотнительный, евроконус



АРТ	РАЗМЕР	ЦЕНА, руб.
2501	16 (1,8) – G 3/4"	270,00
2503	20 (2,0) – G 3/4"	278,00

Для подключения к коллектору или прибору

МИНИ-КРАНЫ ПЕКС

Мини-кран ПЕКС

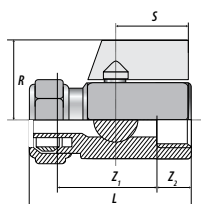

АРТ	РАЗМЕР	L, мм	R, мм	S, мм	Z ₁ , мм	Z ₂ , мм	ЦЕНА, руб.
9200	1/2" x 16 (1,8)	54	30	23	31	12	420,00
9201	1/2" x 20 (2,0)	56	30	23	27	12	450,00

Рабочее давление – 1,0 МПа. Рабочая температура – 90 °С.



УНИВЕРСАЛЬНЫЕ ФИТИНГИ И КОЛЛЕКТОРЫ ДЛЯ СИСТЕМ ПРЕМИУМ, СТАНДАРТ И ОПТИМА



Фитинги резьбовые и коллекторы EAGLE – БИР ПЕКС
стр. 26-31



Комплектующие для систем БИР ПЕКС
стр. 32-35



Коллекторные шкафы
стр. 36

ФИТИНГИ РЕЗЬБОВЫЕ И КОЛЛЕКТОРЫ EAGLE – БИР ПЕКС

Материал – стойкая к обесцинкованию латунь ЛС59-1.

Размерность коллектора: проходное сечение x количество отводов x размер отвода.

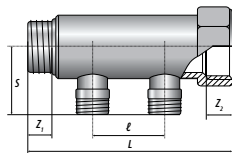
Коллектор с наружной резьбой $\ell=40/50$ мм

АРТ	РАЗМЕР	ℓ , мм	L, мм	S, мм	Z ₁ , мм	Z ₂ , мм	ЦЕНА, руб.
2522	3/4" x T2 x 1/2"	40	88	28	13	13	613,00
2523	3/4" x T3 x 1/2"	40	123	31	13	13	865,00
2524	3/4" x T4 x 1/2"	40	156	31	13	13	1151,00
2532	1" x T2 x 1/2"	50	105	32	13	13	692,00
2533	1" x T3 x 1/2"	50	156	32	13	13	1032,00
2534	1" x T4 x 1/2"	50	207	32	13	13	1354,00

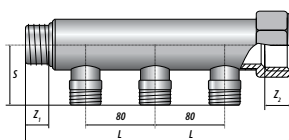
Коллектор с наружной резьбой, $\ell=80$ мм

АРТ	РАЗМЕР	L, мм	S, мм	Z ₁ , мм	Z ₂ , мм	ЦЕНА, руб.
2932	1" x T2 x 1/2"	174	32	13	13	1700,00
2933	1" x T3 x 1/2"	254	32	13	13	2432,00
2934	1" x T4 x 1/2"	334	32	13	13	2869,00
2935	1" x T2 x 3/4"	174				1700,00
2936	1" x T3 x 3/4"	254				2432,00
2937	1" x T4 x 3/4"	334				2869,00
2942	1 1/4" x T2 x 1/2"	176	37	13	13	2339,00
2943	1 1/4" x T3 x 1/2"	256	37	13	13	3026,00
2944	1 1/4" x T4 x 1/2"	336	37	13	13	3940,00
2945	1 1/4" x T2 x 3/4"	176				2339,00
2946	1 1/4" x T3 x 3/4"	256				3026,00
2947	1 1/4" x T4 x 3/4"	336				3940,00

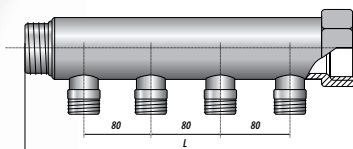
Коллектор магистральный с наружной резьбой, $\ell=80$ мм

АРТ	РАЗМЕР	L, мм	ЦЕНА, руб.
2984	2" x T4 x 3/4"	330	6237,00

Концовка коллектора

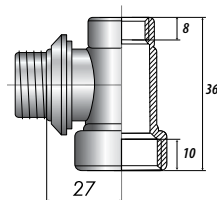

АРТ	РАЗМЕР	ЦЕНА, руб.
2972	3/4" x 1/2" x 3/8"	274,00
2973	1" x 1/2" x 3/8"	296,00
2974	1 1/4" x 1/2" x 3/8"	535,00

Для установки на коллектор клапана воздушного автоматического и клапана сливного.

Концовка коллектора с накидной гайкой

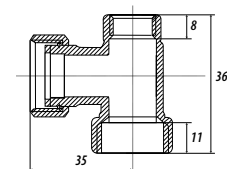

АРТ	РАЗМЕР	ЦЕНА, руб.
2962	3/4" x 1/2" x 3/8"	435,00
2963	1" x 1/2" x 3/8"	542,00
2964	1 1/4" x 1/2" x 3/8"	687,00
2966	2" x 1/2" x 3/8"	1112,00

Для установки на коллектор клапана воздушного автоматического и клапана сливного.

КОЛЛЕКТОРЫ БИР ПЕКС

Материал — нержавеющая сталь.

Коллектор из нержавеющей стали с межосевым расстоянием выходов 50 мм



АРТ	Описание	Длина, мм	ЦЕНА, руб.
2724-02	Коллектор со штуцером 1"-Т2-3/4"ЕК L=50	150	1320
2724-03	Коллектор со штуцером 1"-Т3-3/4"ЕК L=50	200	1896
2724-04	Коллектор со штуцером 1"-Т4-3/4"ЕК L=50	250	2242
2724-05	Коллектор со штуцером 1"-Т5-3/4"ЕК L=50	300	2732
2724-06	Коллектор со штуцером 1"-Т6-3/4"ЕК L=50	350	3236
2724-07	Коллектор со штуцером 1"-Т7-3/4"ЕК L=50	400	3782
2724-08	Коллектор со штуцером 1"-Т8-3/4"ЕК L=50	450	4258
2724-09	Коллектор со штуцером 1"-Т9-3/4"ЕК L=50	500	4718
2724-10	Коллектор со штуцером 1"-Т10-3/4"ЕК L=50	550	5294
2724-11	Коллектор со штуцером 1"-Т11-3/4"ЕК L=50	600	5612
2724-12	Коллектор со штуцером 1"-Т12-3/4"ЕК L=50	650	6188

Вход коллектора – 1", внутренняя резьба, выходы – 3/4" евроконус, расстояние между выходами L=50 мм.

В комплекте: кран Маевского 1/2" – 1 шт, заглушка 1" – 1 шт.

Коллектор из нержавеющей стали с межосевым расстоянием выходов 100 мм



АРТ	Описание	Длина, мм	ЦЕНА, руб.
2733-02	Коллектор со штуцером 1"-Т2-1/2" L=100	200	1292
2733-03	Коллектор со штуцером 1"-Т3-1/2" L=100	300	1796
2733-04	Коллектор со штуцером 1"-Т4-1/2" L=100	400	2428
2733-05	Коллектор со штуцером 1"-Т5-1/2" L=100	500	3020
2733-06	Коллектор со штуцером 1"-Т6-1/2" L=100	600	3452
2733-07	Коллектор со штуцером 1"-Т7-1/2" L=100	700	4028
2733-08	Коллектор со штуцером 1"-Т8-1/2" L=100	800	4632

Вход коллектора – 1", внутренняя резьба, выходы – 1/2", расстояние между выходами L=100 мм.

В комплекте: кран Маевского 1/2" – 1 шт, заглушка 1" – 1 шт.

Дополнительные принадлежности



АРТ	Описание	ЦЕНА, руб.
9835	Крепление для нержавеющей коллектора 1" (пара)	778
3283	Заглушка для нержавеющей коллектора 1"	140
2983	Концовка для нержавеющей коллектора 1"	780

ФИТИНГИ РЕЗЬБОВЫЕ И КОЛЛЕКТОРЫ EAGLE – БИР ПЕКС

Материал – стойкая к обесцинкованию латунь ЛС59-1.

Клапан воздушный автоматический

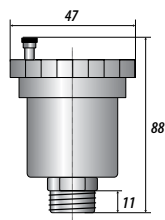

АРТ	РАЗМЕР	ТИП	ЦЕНА, руб.
9190	3/8"	автоматический	670,00
9191	1/2"	с отсекателем*	670,00

Рабочее давление – 1,0 МПа. Рабочая температура – 110 °С.
Для автоматического сброса воздуха.

* Комплектуется клапаном для возможного снятия/замены.

Соединение разъемное угловое с накидной гайкой

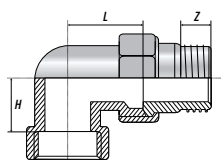

АРТ	РАЗМЕР	Н, мм	L, мм	Z, мм	ЦЕНА, руб.
4261	1/2"	17	26	10	404,00
4262	3/4"	37	30	13	598,00
4263	1"	24	39	14	1007,00

Внутренняя – наружная резьба.

Соединение разъемное прямое с накидной гайкой

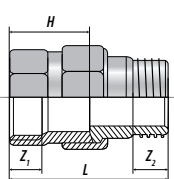

АРТ	РАЗМЕР	Н, мм	L, мм	Z ₁ , мм	Z ₂ , мм	ЦЕНА, руб.
4271	1/2"	18	49	10	12	360,00
4272	3/4"	20	55	14	14	591,00
4273	1"	22	57	14	14	770,00
4274	1 1/4"	32	68	16	16	1321,00
4275	1 1/2"	44	80	17	17	1954,00

Внутренняя – наружная резьба.

Соединение разъемное прямое с накидной гайкой

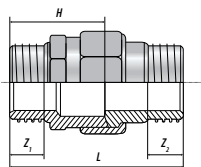

АРТ	РАЗМЕР	Н, мм	L, мм	Z ₁ , мм	Z ₂ , мм	ЦЕНА, руб.
4371	1/2"	16	36	8	8	799,00
4372	3/4"	18	44	10	10	1012,00
4373	1"	22	46	11	11	1492,00

Наружная – наружная резьба.

Заглушка с внутренней резьбой

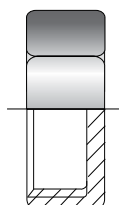

АРТ	РАЗМЕР	ЦЕНА, руб.
3171	1/2"	66,00
3172	3/4"	110,00
3173	1"	187,00

ФИТИНГИ РЕЗЬБОВЫЕ И КОЛЛЕКТОРЫ EAGLE – БИР ПЕКС

Материал – стойкая к обесцинкованию латунь ЛС59-1.

Заглушка с наружной резьбой

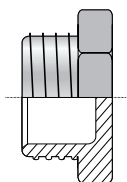

АРТ	РАЗМЕР	ЦЕНА, руб.
3271	1/2"	60,00
3272	3/4"	105,00
3273	1"	173,00

Ниппель

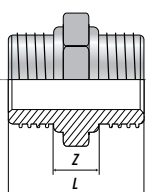

АРТ	РАЗМЕР	L, мм	Z, мм	ЦЕНА, руб.
3471	1/2"	26	8	82,00
3472	3/4"	29	9	127,00
3473	1"	37	12	202,00

Ниппель редукционный

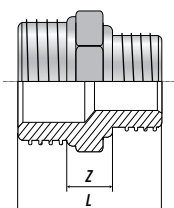

АРТ	РАЗМЕР	L, мм	Z, мм	ЦЕНА, руб.
4572	3/4" x 1/2"	29	9	120,00
4573	1" x 1/2"	32	10	173,00
4574	1" x 3/4"	32	10	187,00
4576	1 1/4" x 3/4"	35	6	315,00
4577	1 1/4" x 1"	44	12	337,00
4578	1 1/2" x 1"	37	6	423,00

Муфта

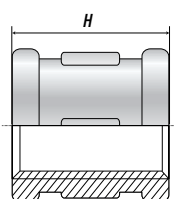

АРТ	РАЗМЕР	H, мм	ЦЕНА, руб.
3671	1/2"	27	112,00
3672	3/4"	31	174,00
3673	1"	32	292,00
3674	1 1/4"	32	412,00
3675	1 1/2"	45	598,00
3676	2"	55	1085,00

Муфта редукционная

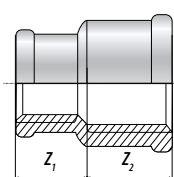

АРТ	РАЗМЕР	Z ₁ , мм	Z ₂ , мм	ЦЕНА, руб.
4872	3/4" x 1/2"	14	16	136,00
4873	1" x 1/2"	15	18	190,00
4874	1" x 3/4"	21	18	200,00

ФИТИНГИ РЕЗЬБОВЫЕ И КОЛЛЕКТОРЫ EAGLE – БИР ПЕКС

Материал – стойкая к обесцинкиванию латунь ЛС59-1.

Футорка

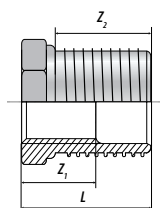

АРТ	РАЗМЕР	L, мм	Z ₁ , мм	Z ₂ , мм	ЦЕНА, руб.
4672	3/4" x 1/2"	19	13	13	82,00
4673	1" x 1/2"	22	12	15	160,00
4674	1" x 3/4"	18	10	12	126,00
4676	1 1/4" x 3/4"	21	10	15	315,00
4677	1 1/4" x 1"	16	16	23	232,00
4679	1 1/2" x 1"	22	10	15	382,00

Угольник с внутренней резьбой

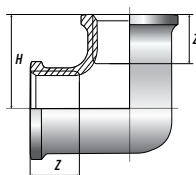

АРТ	РАЗМЕР	H, мм	Z, мм	ЦЕНА, руб.
3971	1/2"	27	11	150,00
3972	3/4"	29	11	262,00
3973	1"	35	15	367,00
3974	1 1/4"	45	15	614,00
3975	1 1/2"	41	17	883,00
3976	2"	52	21	1578,00

Угольник ВР – НР

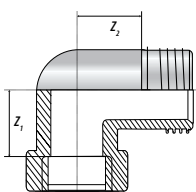

АРТ	РАЗМЕР	Z ₁ , мм	Z ₂ , мм	ЦЕНА, руб.
4071	1/2"	13	19	180,00
4072	3/4"	25	29	292,00
4073	1"	28	34	479,00

Тройник с внутренней резьбой

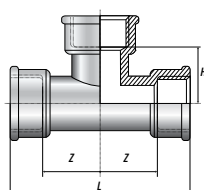

АРТ	РАЗМЕР	H, мм	L, мм	Z, мм	ЦЕНА, руб.
3771	1/2"	18	54	10	195,00
3772	3/4"	18	56	15	339,00
3773	1"	20	68	18	568,00
3774	1 1/4"	22	90	29	808,00
3775	1 1/2"	24	82	24	1091,00
3776	2"	31	104	31	1944,00

ФИТИНГИ РЕЗЬБОВЫЕ И КОЛЛЕКТОРЫ EAGLE – БИР ПЕКС

Материал – стойкая к обесцинкованию латунь ЛС59-1.

Тройник с наружной резьбой

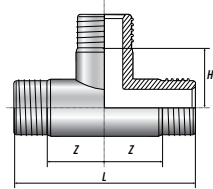

АРТ	РАЗМЕР	Н, мм	L, мм	Z, мм	ЦЕНА, руб.
3871	1/2"	26	54	26	248,00
3872	3/4"	30	56	30	179,00
3873	1"	38	68	38	240,00

Адаптер для резьбы с остроконечной торцевой площадкой

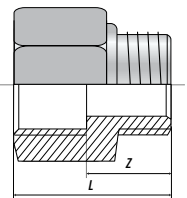

АРТ	РАЗМЕР	L, мм	Z, мм	ЦЕНА, руб.
4041	1/2"	25	16	150,00
4042	3/4"	29	16	242,00
4043	1"	29	14	410,00

Применяется для соединения фитингов АРТ 5210-5217 с резьбой на стальных трубопроводах

Тройник редукционный с внутренней резьбой

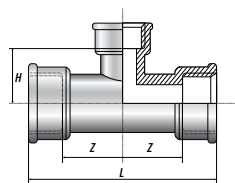

АРТ	РАЗМЕР	Н, мм	L, мм	Z, мм	ЦЕНА, руб.
4972	3/4"x1/2"x3/4"	18	56	15	300,00
4973	1"x1/2"x1"	20	68	18	449,00
4974	1"x3/4"x1"	22	90	29	472,00

Удлинитель с наружной – наружной резьбой (нерж.)

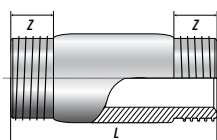

АРТ	РАЗМЕР	L, мм	Z, мм	ЦЕНА, руб.
9850-60	1/2 x 60"	60	12	172,00
9850-70	1/2 x 70"	70	12	188,00

ФИТИНГИ РЕЗЬБОВЫЕ И КОЛЛЕКТОРЫ EAGLE – БИР ПЕКС

Материал – стойкая к обесцинкованию латунь LC59-1.

Угольник 1/2" НР с цангой для медной трубки (комплект)

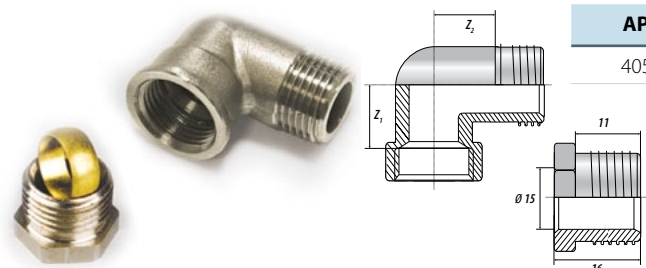

АРТ	РАЗМЕР	Z ₁ , мм	Z ₂ , мм	ЦЕНА, руб.
4052	1/2"	13	19	376,00

Для подключения медной трубки АРТ 7210-7266 к любой запорно-регулирующей арматуре с внутренней резьбой 1/2"

Фитинг уплотнительный для медной трубки Ø15-G1/2" (с обж. кольцом) универсальный



АРТ	РАЗМЕР	ЦЕНА, руб.
4050	Ø 15 x 1/2"	168,00

Для подключения медной трубки АРТ 7210-7266 к любой запорно-регулирующей арматуре с внутренней резьбой 1/2"

Фитинг уплотнительный для медной трубки Ø15-G1/2" (с обж. кольцом) для вентилей Eagle

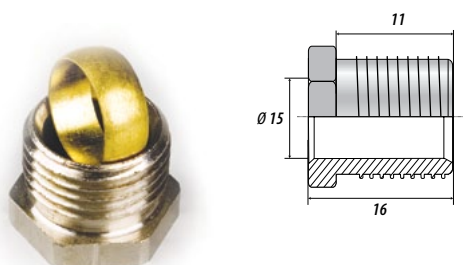

АРТ	РАЗМЕР	ЦЕНА, руб.
4051	Ø 15 x 1/2"	74,00

Для подключения медной трубки АРТ 7210-7266 к вентилям АРТ 8221, 8231, 8321, 8331

Фитинг уплотнительный для медной трубки Ø15-G1/2" (с обж. кольцом) для клапанов Данфосс RA-N/RLV

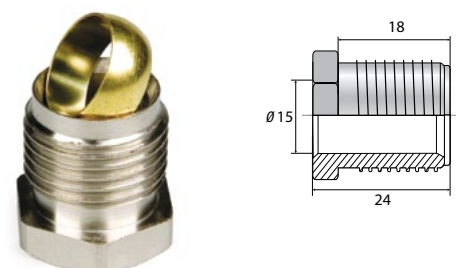

АРТ	РАЗМЕР	ЦЕНА, руб.
4061	Ø 15 x 1/2"	106,00

Для соединения медной трубки АРТ 7210-7266 и клапанов Данфосс типа RA-N15, RLV-15, RA-N-UK

Фитинг уплотнительный для медной трубки, евроконус



АРТ	РАЗМЕР	ЦЕНА, руб.
4062	15 x 3/4" ЕК	220,00

Для соединения медной трубки АРТ 7210-7266 и клапанов Данфосс типа RLV-K, RLV-KS, RLV-KD, RA-K, RA-KE, RA-KW, RA-KEW

КОМПЛЕКТУЮЩИЕ ДЛЯ СИСТЕМ БИР ПЕКС

Кольцо разрезное (цанговое)

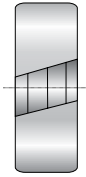

АРТ	РАЗМЕР	ЦЕНА, руб.
2420	16	16,00
2421	20	28,00
2422	25	31,00
2423	32	62,00

Запасной элемент для компрессионных фитингов.

Гайка

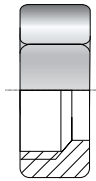

АРТ	РАЗМЕР	ЦЕНА, руб.
2430	16	43,00
2431	20	82,00
2432	25	117,00
2433	32	248,00

Запасной элемент для компрессионных фитингов.

Манжета декоративная одинарная для приборных трубок



АРТ	ЦЕНА, EUR
2051	0,27

Манжеты используются при отделочных работах и предназначены для декоративного оформления выхода приборных трубок из пола или стены.

Манжета декоративная двойная для приборных трубок

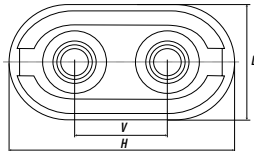

АРТ	V, мм	H, мм	L, мм	ЦЕНА, EUR
2052	50	100	50	0,88

Манжеты используются при отделочных работах и предназначены для декоративного оформления выхода приборных трубок из пола или стены.

Колено направляющее для трубы ф12-25 мм одинарное



АРТ	ЦЕНА, EUR
2054	2,36

- защищает трубу от механических повреждений ('передавливания')
- для труб до Ø 25 мм
- материал: PP (полипропилен), кремовый (согласно RAL 1013)

Труба гофрированная окрашенная



АРТ	РАЗМЕР	Цена 1 п.м., руб.
0351	Ø 25 в бухтах по 50 м (для БИР ПЕКС Ø 16)	20,00
0451	Ø 32 в бухтах по 50 м (для БИР ПЕКС Ø 20)	25,00
0551	Ø 40 в бухтах по 30 м (для БИР ПЕКС Ø 25)	35,00
0651	Ø 50 в бухтах по 30 м (для БИР ПЕКС Ø 32)	42,00

Применяется в качестве обсадной трубы (канала) для трубы, проложенной скрыто. В большинстве случаев образует достаточную теплоизоляцию. Материал: полиэтилен.

КОМПЛЕКТУЮЩИЕ ДЛЯ СИСТЕМ БИР ПЕКС

Фиксатор изгиба трубы

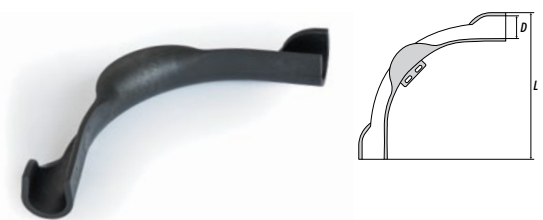

АРТ	Для ПЕКС-труб	L, мм	D, мм	ЦЕНА, руб.
2440	Ø 14-18	110	18	70,00
2441	Ø 20-22	150	23	110,12
2442	Ø 25-29	180	29	137,25

Применяется для фиксации поворота трубы на 90° без разрыва трубы и установки угольника.

Материал: армированный стекловолокном полиамид (РА).

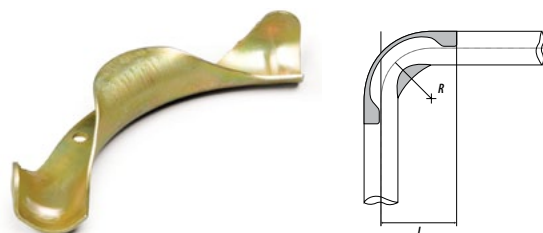

АРТ	Для ПЕКС-труб	L, мм	R, мм	ЦЕНА, руб.
2450	Ø 16	50	72	29,70

Применяется для фиксации поворота трубы на 90° без разрыва трубы и установки угольника.

Материал – сталь 3 х/к. Покрытие – цинк хроматированный.

Крепление коллектора (пара)



АРТ	РАЗМЕР	ЦЕНА, руб.
9831	1" (пара)	406,00

Хомут для крепления коллектора



АРТ	РАЗМЕР	ЦЕНА, руб.
9832	3/4" (1 шт.)	18,00
9833	1 1/4" (1 шт.)	21,00

На одну пару крепления коллектора требуется 4 хомута.

Фиксатор «Неподвижная опора», одинарный

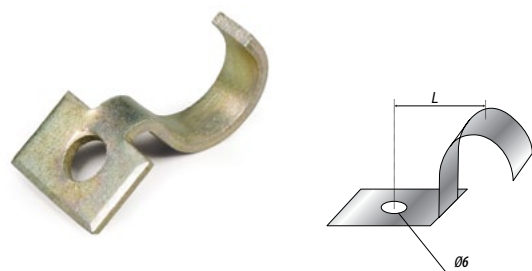

АРТ	РАЗМЕР	L, мм	ЦЕНА, руб.
9870	1 x 16	16	38,00
9871	1 x 20	18	38,00
9872	1 x 25	22	44,00
9873	1 x 32	25	45,00

Материал – сталь 3 х/к. Покрытие – цинк хроматированный.

Для фиксации напрессовочных фитингов, а также Г- и Т-образных трубок.

Фиксатор «Неподвижная опора», двойной

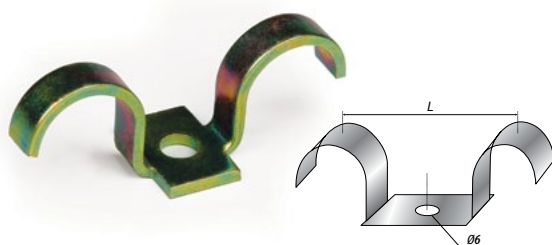

АРТ	РАЗМЕР	L, мм	ЦЕНА, руб.
9880	2 x 16	35	41,00
9881	2 x 16	50	41,00
9882	2 x 20	35	41,00
9883	2 x 20	50	41,00

Материал – сталь 3 х/к. Покрытие – цинк хроматированный.

Для фиксации напрессовочных фитингов, а также Г- и Т-образных трубок.

КОМПЛЕКТУЮЩИЕ ДЛЯ СИСТЕМ БИР ПЕКС

Крепеж для труб одинарный

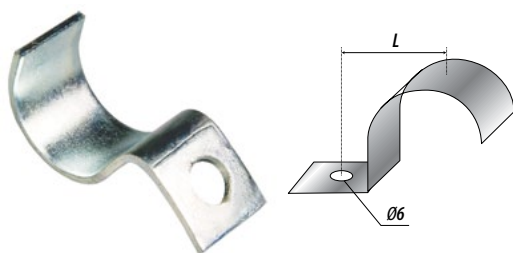

АРТ	РАЗМЕР	L, мм	ЦЕНА, руб.
9970	1 x 16	26	17,00
9971	1 x 20	28	17,00
9972	1 x 25	31	19,00
9973	1 x 32	34	19,00
9974	1 x 40	39	35,00
9975	1 x 54	44	40,00

Материал – сталь 3 х/к. Покрытие – цинк хроматированный.

Крепеж для труб пластиковый одинарный



АРТ	ОПИСАНИЕ	ЦЕНА, руб.
9981	1 x 20	8,00
9982	1 x 25	9,00
9983	1 x 32	11,00
9984	1 x 40	18,00
9985	1 x 50	24,00

Крепеж для труб двойной



АРТ	РАЗМЕР	L, мм	ЦЕНА, руб.
9920	2 x 16	52	17,00
9921	2 x 20	56	19,00
9922	2 x 25	62	19,00
9923	2 x 32	68	22,00
9924	2 x 40	78	50,00
9925	2 x 54	88	56,00

Допускается применение монтажного пистолета ПМТ-1

Крепеж для труб пластмассовый двойной



АРТ	РАЗМЕР	L, мм	ЦЕНА, руб.
9850	2 x 16 - 32	45	10,00

КОЛЛЕКТОРНЫЕ ШКАФЫ

Шкаф коллекторный встраиваемый



АРТ	Размер	ЦЕНА, руб.
9821	670 x 125 x 494	1 737,60
9822	670 x 125 x 594	1 926,40
9823	670 x 125 x 744	2 267,20
9824	670 x 125 x 894	2 632,00
9825	670 x 125 x 1044	3 188,80
9826	670 x 125 x 1194	3 449,60
9827	670 x 125 x 1344	4 281,60

Изготовление коллекторных шкафов нестандартных размеров выполняется под заказ.

Шкаф коллекторный наружный



АРТ	Размер	ЦЕНА, руб.
9811	651 x 120 x 453	1 544,00
9812	651 x 120 x 553	1 641,60
9813	651 x 120 x 703	1 945,60
9814	651 x 120 x 853	2 356,80
9815	651 x 120 x 1003	2 640,00
9816	651 x 120 x 1153	3 032,00
9817	651 x 120 x 1303	3 638,40

Изготовление коллекторных шкафов нестандартных размеров выполняется под заказ.



СИСТЕМА ПОВЕРХНОСТНОГО ОТОПЛЕНИЯ
«ТЕПЛЫЙ ПОЛ»

СИСТЕМА ПОТОЛОЧНОГО/СТЕНОВОГО
ОХЛАЖДЕНИЯ «ХОЛОДНАЯ ПАНЕЛЬ»



Коллекторные группы

стр. 38

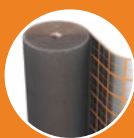

Теплоизоляция Энергофлекс и аксессуары

стр. 39-41

Коллекторные группы

Материал — нержавеющая сталь.

Коллекторная группа из нержавеющей стали с расходомерами и термостатическими вентилями

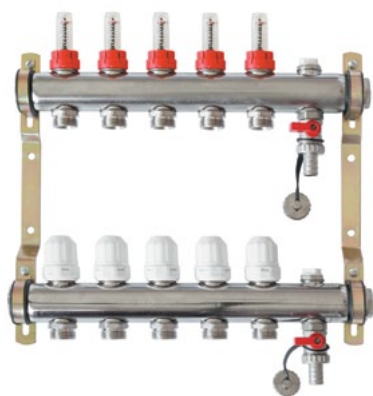

АРТ	Описание	Длина, мм	ЦЕНА, руб.
2624-02	Коллекторная группа с расходомерами 1"-Т2-3/4"ЕК L=50	200	6240,80
2624-03	Коллекторная группа с расходомерами 1"-Т3-3/4"ЕК L=50	250	7760,40
2624-04	Коллекторная группа с расходомерами 1"-Т4-3/4"ЕК L=50	300	9256,80
2624-05	Коллекторная группа с расходомерами 1"-Т5-3/4"ЕК L=50	350	10904,00
2624-06	Коллекторная группа с расходомерами 1"-Т6-3/4"ЕК L=50	400	12470,00
2624-07	Коллекторная группа с расходомерами 1"-Т7-3/4"ЕК L=50	450	14326,00
2624-08	Коллекторная группа с расходомерами 1"-Т8-3/4"ЕК L=50	500	16031,20
2624-09	Коллекторная группа с расходомерами 1"-Т9-3/4"ЕК L=50	550	17574,00
2624-10	Коллекторная группа с расходомерами 1"-Т10-3/4"ЕК L=50	600	19267,60
2624-11	Коллекторная группа с расходомерами 1"-Т11-3/4"ЕК L=50	650	20798,80
2624-12	Коллекторная группа с расходомерами 1"-Т12-3/4"ЕК L=50	700	22306,80

Вход коллекторов – 1", внутренняя резьба, выходы – 3/4" евроконус, расстояние между выходами L=50 мм
В комплекте: кран Маевского 1/2" – 2 шт, кран сливной с пробкой 1/2" – 2 шт., кронштейн – 2 шт., заглушки 1" – 2 шт.

Коллекторная группа из нержавеющей стали с регулировочными и термостатическими вентилями

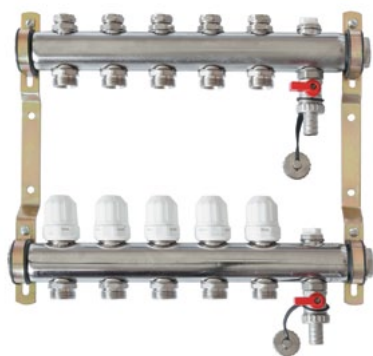

АРТ	Описание	Длина, мм	ЦЕНА, руб.
2634-02	Коллекторная группа 1"-Т2-3/4"ЕК L=50	200	6492,00
2634-03	Коллекторная группа 1"-Т3-3/4"ЕК L=50	250	7764,00
2634-04	Коллекторная группа 1"-Т4-3/4"ЕК L=50	300	9072,00
2634-05	Коллекторная группа 1"-Т5-3/4"ЕК L=50	350	10572,00
2634-06	Коллекторная группа 1"-Т6-3/4"ЕК L=50	400	11976,00
2634-07	Коллекторная группа 1"-Т7-3/4"ЕК L=50	450	13704,00
2634-08	Коллекторная группа 1"-Т8-3/4"ЕК L=50	500	15264,00
2634-09	Коллекторная группа 1"-Т9-3/4"ЕК L=50	550	16644,00
2634-10	Коллекторная группа 1"-Т10-3/4"ЕК L=50	600	18180,00
2634-11	Коллекторная группа 1"-Т11-3/4"ЕК L=50	650	19536,00
2634-12	Коллекторная группа 1"-Т12-3/4"ЕК L=50	700	20880,00

Вход коллекторов – 1", внутренняя резьба, выходы – 3/4" евроконус, расстояние между выходами L=50 мм.
В комплекте: кран Маевского 1/2" – 2шт, кран сливной с пробкой 1/2" – 2 шт., кронштейн – 2шт., заглушки 1" – 2 шт.

ТЕПЛОИЗОЛЯЦИЯ И АКСЕССУАРЫ

Плиты и маты Energofloor® Reflect – это теплоизоляция для систем теплого пола, используемых как основные системы отопления. Energofloor® Reflect состоит из плотного пенополистирола, покрытого алюминиевой фольгой, которая обеспечивает однородность нагрева по всей площади пола. Фольгированное покрытие со специальной разметкой для удобства укладки греющих элементов защищено прочной и химически стойкой полимерной пленкой. Высокопрочный пенополистирол повышенной плотности является не только эффективным теплоизолирующим материалом, но и позволяет применять Energofloor® Reflect при обустройстве теплых полов с увеличенной толщиной цементно-песчаной стяжки.

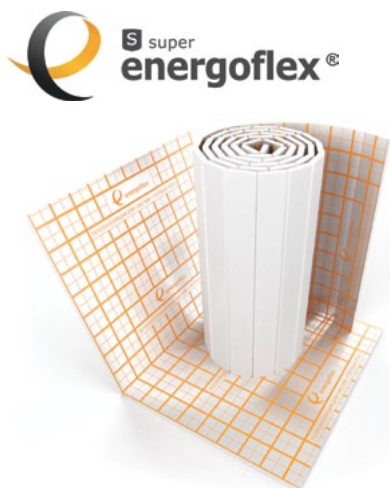

Мат Energofloor® Reflect 25/1,0-3,5

АРТ	ЦЕНА, руб/м ²
ЭН0803	390,89

Мат из пенополистирола (плотность 25,1 – 35 кг/м³), ламинированного алюминиевой фольгой, с разметкой и защитой из ПЭТФ-пленки.
Толщина – 25 мм, ширина – 1 м, длина – 3,5 м, количество в упаковке – 3,5 м²

Плита Energofloor® Reflect 25/1,0-1,6

АРТ	ЦЕНА, руб/м ²
ЭН0804	390,89

Плита из пенополистирола (плотность 25,1 – 35 кг/м³), ламинированного алюминиевой фольгой, с разметкой и защитой из ПЭТФ-пленки
Толщина – 25 мм, ширина – 1 м, длина – 1,6 м, количество в упаковке – 6,4 м²

Energofloor® Compact – это наилучшее решение для теплоизоляции полов с подогревом в жилых помещениях многоэтажных зданий. Вспененный полиэтилен покрыт массивным слоем алюминиевой фольги, защищенной от коррозии химически стойкой полимерной пленкой. Фольгированное покрытие толщиной 30 микрон равномерно распределяет тепло от нагревательных элементов по всей поверхности пола, сохраняя все преимущества гибкой теплоизоляции при монтаже. Благодаря применению Energofloor® Compact, на поверхности пола создается равномерная комфортная температура, а цементно-песчаная стяжка и напольное покрытие максимально защищены от локальных перегревов и разрушения. При этом небольшая толщина теплоизоляции экономит пространство жилых помещений.

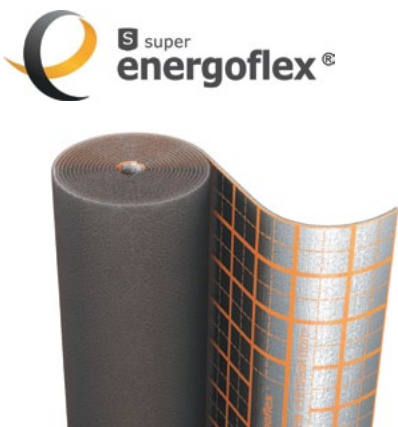

Рулон Energofloor® Compact 3/1-30

АРТ	ЦЕНА, руб/м ²
ЭН0603	160,64

Рулон из вспененного полиэтилена толщиной 3 мм, ламинированного алюминиевой фольгой, с разметкой и защитой из ПЭТФ-пленки.
Длина – 30 м, ширина – 1 м, кол-во в рулоне – 30 м²

Рулон Energofloor® Compact 5/1-20

АРТ	ЦЕНА, руб/м ²
ЭН0604	205,99

Рулон из вспененного полиэтилена толщиной 5 мм, ламинированного алюминиевой фольгой, с разметкой и защитой из ПЭТФ-пленки.
Длина – 20 м, ширина – 1 м, кол-во в рулоне – 20 м²

Плиты Energofloor® Pipelock – это готовая к применению система теплоизоляции для «тёплого пола» с высоким термическим сопротивлением. Быстрое и надёжное соединение плит внахлст позволяет в короткий срок сформировать целостный тепло- и шумоизоляционный слой. Трубы можно устанавливать по прямой и по диагонали без применения дополнительных аксессуаров. Фиксаторы удерживают трубу и предотвращают её всплытие во время заливки цементной стяжкой. Применение пенополистирола толщиной 30 мм в качестве теплоизоляционного слоя снижает ударные шумы. Результаты испытаний показали, что эти материалы обеспечивают эффективную защиту от ударного шума и соответствуют самым высоким требованиям к звукоизоляции в жилых зданиях по СНиП 23-03-2003 «Защита от шума».



Плита Energofloor® Pipelock

АРТ	ЦЕНА, руб/м ²
ЭН0805	962,55

Толщина слоя теплоизоляции – 30 мм, ширина теплоизоляции – 1 м, длина теплоизоляции – 1 м, количество в упаковке – 12 м²

ТЕПЛОИЗОЛЯЦИЯ И АКСЕССУАРЫ

Плиты и маты Energofloor® Tacker – это готовая к применению система теплоизоляции для «тёплого пола». Система специально разработана для наиболее распространённой технологии крепления труб к теплоизоляционному слою при помощи гарпунных скоб. Она состоит из пенополистирола, покрытого прочной полимерной тканью. Благодаря применению пенополистирола толщиной 25 мм, Energofloor® Tacker обладает высоким термическим сопротивлением. Результаты испытаний показали, что материал обеспечивает эффективную защиту от ударного шума и соответствуют самым высоким требованиям к звукоизоляции в жилых зданиях по СНиП 23-03-2003 «Защита от шума».



Мат Energofloor Tacker 30/1,0-3,2 DES-sg

АРТ	ЦЕНА, руб/м ²
ЭН0808	353,05

Мат из пенополистирола (плотность 25,1 – 35 кг/м³), покрытого прочной полимерной тканью, с разметкой и защитой из ПЭТФ-пленки.
Толщина – 30 мм, ширина – 1 м, длина – 3,2 м, количество в упаковке – 3,2 м²

Плита Energofloor Tacker 30/1,0-1,6 DES-sg

АРТ	ЦЕНА, руб/м ²
ЭН0809	353,05

Плита из пенополистирола (плотность 25,1 – 35 кг/м³), покрытого прочной полимерной тканью, с разметкой и защитой из ПЭТФ-пленки.
Толщина – 30 мм, ширина – 1 м, длина – 1,6 м, количество в упаковке – 8 м²

Плиты и маты Energofloor® Tacker – это готовая к применению система теплоизоляции для «тёплого пола». Система специально разработана для наиболее распространённой технологии крепления труб к теплоизоляционному слою при помощи гарпунных скоб. Она состоит из пенополистирола, покрытого прочной полимерной тканью. Благодаря применению пенополистирола толщиной 30 мм, Energofloor® Tacker обладает высоким термическим сопротивлением. Результаты испытаний показали, что материал обеспечивает эффективную защиту от ударного шума и соответствуют самым высоким требованиям к звукоизоляции в жилых зданиях по СП 51.13330.2011 «Защита от шума».



Плита Energofloor 20/1,0-0,8 DEO-dm

АРТ	ЦЕНА, руб/м ²
ЭН0810	138,79

Плита из пенополистирола.
Толщина – 20 мм, ширина – 0,8 м, длина – 1 м, количество в упаковке – 24 м²

Плита Energofloor 50/1,0-0,8 DEO-dm

АРТ	ЦЕНА, руб/м ²
ЭН0811	342,91

Плита из пенополистирола.
Толщина – 50 мм, ширина – 0,8 м, длина – 1 м, количество в упаковке – 9,6 м²

Плита теплоизоляционная

АРТ	ЦЕНА, руб/м ²
FT25/45PEX	460,00

Плита из пенополистирола плотностью 40 кг/м³. Фиксирующие бобышки высотой 25 мм надёжно удерживают трубу диаметром 16 или 20 мм с шагом укладки 150 мм.

Толщина – 45 мм, ширина – 0,8 м, длина – 0,6 м, количество в упаковке – 9,6 м²

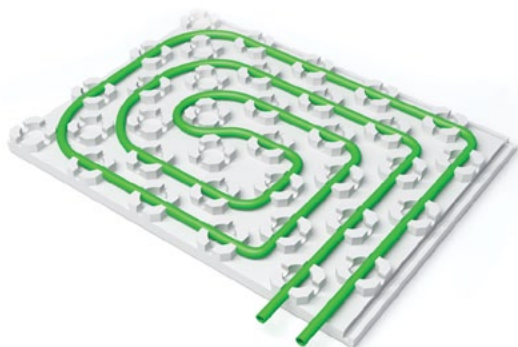

ТЕПЛОИЗОЛЯЦИЯ И АКСЕССУАРЫ

Скоба якорная для крепления труб



АРТ	ОПИСАНИЕ	ЦЕНА, руб./шт.
2064	Скоба якорная для крепления труб 16 и 20 мм (упаковка 1000 шт)	3,50

Предназначена для крепления труб из сшитого полиэтилена (PEX) диаметром от 16 до 20 мм к монтажным матам.

*Это оборудование поставляется под заказ.

Шина фиксирующая для труб диаметром 16, 20 мм

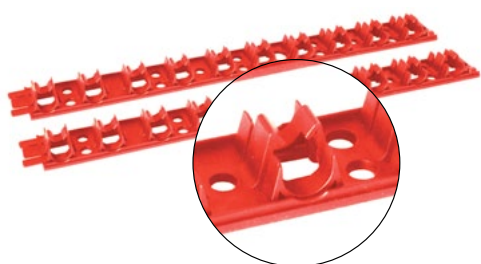

АРТ	ОПИСАНИЕ	ЦЕНА, руб./шт.
2065	Шина фиксирующая для труб диаметром 16, 20 мм для тёплых полов L=500 мм	60,00

Предназначена для укладки на всех предусмотренных покрытиях, а также матах, природном камне и керамической плитке. Крепится к теплоизоляции двухсторонним скотчем. Позволяет закреплять трубу на расстоянии, кратном 50 мм.

Лента демпферная Energofloor 10/0,15-11



АРТ	ЦЕНА, руб./шт.
ЭН0924	733,20

Предназначена для компенсации температурного расширения цементной стяжки. Полиэтиленовая пленка служит для предотвращения проникновения жидкого раствора под нижнюю кромку ленты.

Толщина – 10 мм, ширина – 100 мм, длина – 11 м.

Сетка арматурная (ячейка 50 x 50), 1 рулон – 45 м²

АРТ	ЦЕНА, руб./рулон
ЛЕ1,8/50/50	5130,00

Материал – оцинкованная сталь 1,8 мм.
Длина – 30 м, ширина – 1,5 м, рулон 45 м², вес – 37,5 кг.

Хомут кабельный 4,8 x 200



ЦЕНА, руб/уп
180,00

Длина – 200 мм, ширина – 4,8 мм, упаковка 100 шт.

ЗАПОРНАЯ И ТЕРМОРЕГУЛИРУЮЩАЯ АРМАТУРА



Запорная арматура EAGLE
стр. 43-44



Клапаны и фильтры EAGLE
стр. 45



Терморегулирующая арматура EAGLE
стр. 46

ЗАПОРНАЯ АРМАТУРА EAGLE

Запорная арматура из стойкой к вымыванию цинка DZR-латуни. Уплотнение: высокотемпературный тефлон – PTFE. Алюминиевая рукоятка.
Область применения: тепло- и холодоснабжение, водоснабжение. Среда: неагрессивные к деталям крана жидкости, сжатый воздух.
Рабочая температура: от -20 до +120 °С.

Кран шаровой полнопроходной с внутренней резьбой. Ручка   

АРТ	РАЗМЕР	PN, атм	ЦЕНА, руб.
9721	1/2"	40	360,00
9722	3/4"	40	510,00
9723	1"	25	910,00
9724	1 1/4"	25	1300,00
9725	1 1/2"	25	1880,00
9726	2"	25	2930,00

Кран шаровой полнопроходной с дренажом и сбросником. Ручка   

АРТ	РАЗМЕР	PN, атм	ЦЕНА, руб.
9741	1/2"	40	560,00
9742	3/4"	40	740,00
9743	1"	25	1100,00
9744	1 1/4"	25	1650,00
9745	1 1/2"	25	2350,00
9746	2"	25	3450,00

Кран шаровой полнопроходной с накидной гайкой. Ручка   

АРТ	РАЗМЕР	PN, атм	ЦЕНА, руб.
9781	1/2"	40	520,00
9782	3/4"	40	720,00
9783	1"	25	1200,00
9784	1 1/4"	25	1870,00

Ручка-бабочка к шаровому крану EAGLE 3/4" и 1"



ОПИСАНИЕ	ЦЕНА, руб.
Применяется для замены ручки типа рычаг у кранов следующих артикулов: 9722, 9723, 9742, 9743, 9782, 9783	14,50

ЗАПОРНАЯ АРМАТУРА EAGLE

Кран шаровой сливной с наружной резьбой с патрубком

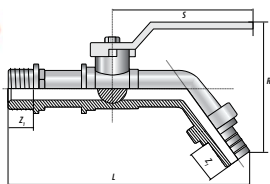

АРТ	РАЗМЕР	L, мм	R, мм	S, мм	Z ₁ , мм	Z ₂ , мм	ЦЕНА, руб.
9610	1/2" x 3/4" x 15	97	85	85	11	23	450,00
9611	3/4" x 1" x 20	115	87	85	14	24	660,00
9612	1" x 1 1/4" x 25	130	114	102	16	30	1100,00

Для присоединения шланга. Угол наклона 70°.

Кран сливной с пробкой

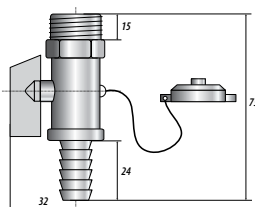

АРТ	РАЗМЕР	ЦЕНА, руб.
9621	1/2"	380,00

Кран шаровой полнопроходной с дренажом и сбросником

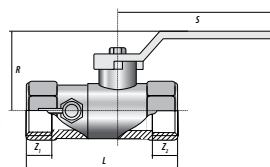

АРТ	PN, атм	РАЗМЕР	L, мм	R, мм	S, мм	Z ₁ , мм	Z ₂ , мм	ЦЕНА, руб.
9244	25	1 1/4"	85	68	114	14	14	606,00

Внутренняя – внутренняя резьба. PN 30, стальная «облитая» ручка.

Мини-кран шаровой с ручкой

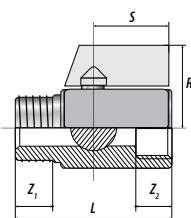

АРТ	РАЗМЕР	L, мм	R, мм	S, мм	Z ₁ , мм	Z ₂ , мм	ЦЕНА, руб.
9281	1/2"	43	30	22	12	12	310,00

Наружная – внутренняя резьба. Для установки на коллекторах или других частях системы через трубную резьбу.

КЛАПАНЫ И ФИЛЬТРЫ EAGLE

Материал – стойкая к обесцинкованию латунь ЛС59-1.

Клапан обратный горизонтальный с проверочным отверстием

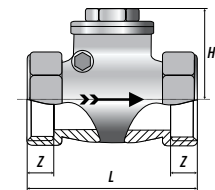

АРТ	РАЗМЕР	Н, мм	L, мм	Z, мм	ЦЕНА, руб.
9121	1/2"	31	47	13	88,00
9122	3/4"	34	48	13	118,00
9124	1 1/4"	48	77	14	222,00
9125	1 1/2"	51	82	15	446,00
9126	2"	62	96	16	878,00

Рабочее давление – 16 атм. Рабочая температура – 110 °С.

Клапан обратный (пружинный) с металлическим седлом

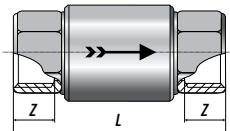

АРТ	РАЗМЕР	L, мм	Z, мм	ЦЕНА, руб.
9111	1/2"	50	13	500,00
9112	3/4"	57	13	530,00
9113	1"	60	14	970,00
9114	1 1/4"	66	15	1480,00
9115	1 1/2"	76	17	1980,00
9116	2"	86	17	2600,00

Рабочее давление – 16 атм. Рабочая температура – 110 °С.
Для горизонтальной и вертикальной установки.

Клапан обратный (пружинный) с пластиковым седлом

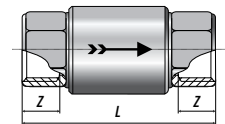

АРТ	РАЗМЕР	L, мм	Z, мм	ЦЕНА, руб.
9134	1 1/4" PN 16 FF	66	15	300,00
9135	1 1/2" PN 16 FF	76	17	408,00
9136	2" PN 16 FF	86	17	612,00

Рабочее давление – 16 атм. Рабочая температура – 100 °С.
Для горизонтальной и вертикальной установки.

Фильтр грубой очистки

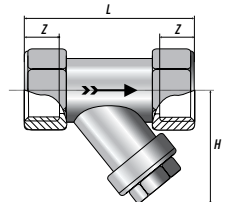

АРТ	РАЗМЕР	Н, мм	L, мм	Z, мм	ЦЕНА, руб.
9141	1/2"	40	55	13	300,00
9142	3/4"	45	67	15	440,00
9143	1"	60	79	17	610,00
9144	1 1/4"	72	102	18	1150,00
9145	1 1/2"	80	115	21	1430,00
9146	2"	94	127	21	2150,00

Рабочее давление – 16 атм. Рабочая температура – 110 °С.
Для систем водоснабжения и отопления.

Клапан воздушный автоматический

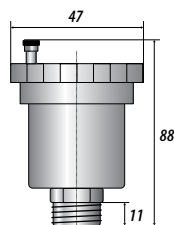

АРТ	РАЗМЕР	ЦЕНА, руб.
9190	3/8"	670,00
9191	1/2"	670,00

Рабочее давление – 10 атм. Рабочая температура – 110 °С.

Тип: автоматический с отсекателем.

Предназначен для автоматического сброса воздуха, отсекатель необходим для быстрой замены воздухоотводчика без сброса давления в системе.

ТЕРМОРЕГУЛИРУЮЩАЯ АРМАТУРА EAGLE

Материал – стойкая к обесцинкованию латунь ЛС59-1, покрытие – хром.

Вентиль настроечный прямой радиаторный

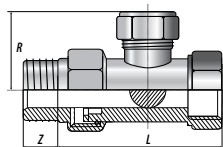

АРТ	РАЗМЕР	L, мм	R, мм	Z, мм	ЦЕНА, руб.
8221	1/2", kvs = 0,30-1,8	57	28	10	430,00
8222	3/4", kvs = 0,38-3,0	63	33	10	710,00

Рабочее давление – 16 атм.
Для предварительной настройки сопротивления в приборе отопления.
Внутренняя – наружная резьба.

Вентиль настроечный угловой радиаторный

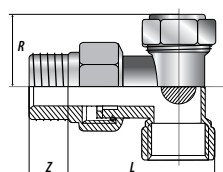

АРТ	РАЗМЕР	L, мм	R, мм	Z, мм	ЦЕНА, руб.
8231	1/2", kvs = 0,30-3,0	52	28	10	430,00
8232	3/4", kvs = 0,32-4,2	57	33	10	710,00

Рабочее давление – 16 атм.
Для предварительной настройки сопротивления в приборе отопления.
Внутренняя – наружная резьба.

Вентиль терморегулирующий прямой радиаторный

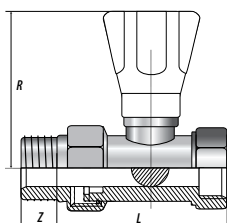

АРТ	РАЗМЕР	L, мм	R, мм	Z, мм	ЦЕНА, руб.
8321	1/2"	50	55	11	500,00
8322	3/4"	50	55	11	780,00

Рабочее давление – 16 атм.
Для ручной регулировки температуры в приборе отопления.
Внутренняя – наружная резьба.

Вентиль терморегулирующий угловой радиаторный

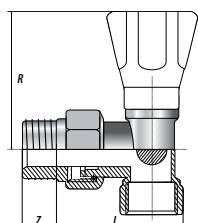

АРТ	РАЗМЕР	L, мм	R, мм	Z, мм	ЦЕНА, руб.
8331	1/2"	55	45	11	500,00
8332	3/4"	55	45	11	780,00

Рабочее давление – 16 атм.
Для ручной регулировки температуры в приборе отопления.
Внутренняя – наружная резьба.

Такой тип соединения является неразъемным, так как нельзя разобрать соединение, не разрушив фитинг/гильзу или трубу, поэтому он может быть замоноличен в бетон.

Выполнение напрессовочного соединения требует от монтажника некоторых навыков обращения со специальным инструментом, однако практически исключает ошибку или недоработку (недозатяжку) соединения.

Для напрессовки может применяться ручная, электрический или гидравлический инструмент. Инструмент выполнен из легкого, высокопрочного металла, а его конструкция позволяет выполнить соединение быстро и без особых усилий. Поставляется инструмент в транспортировочном чемоданчике.

Составные части фитинга

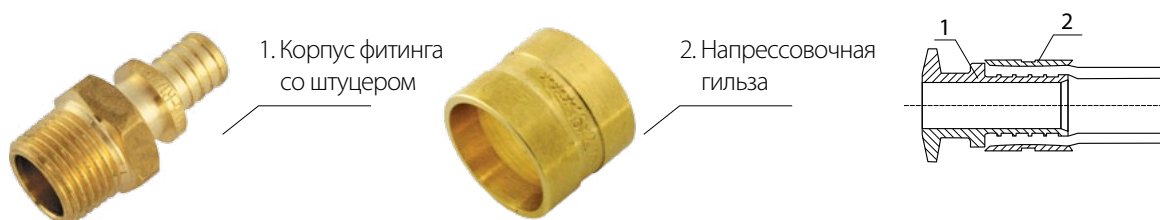

Принцип соединения: расширенный специальным инструментом конец трубы надевают на штуцер, после чего, благодаря молекулярной памяти, происходит усадка трубы, а для гарантированно надежного соединения на трубу надвигают напрессовочную гильзу, которая обеспечивает плотное прижатие трубы к штуцеру фитинга.

Монтаж напрессовочного фитинга



Отрезать секатором участок трубы требуемой длины.

Надеть напрессовочную гильзу на трубу. Она не должна попадать в зону расширения трубы.

Вставить расширитель в трубу.



Равномерно свести рукоятки расширителя до упора, зафиксировав их в этом положении на 3 – 5 секунд. Развести рукоятки расширителя, повернуть его на 10 – 15 ° и повторить несколько циклов расширения.

Вставить штуцер фитинга в трубу до упора.



Запрессовать гильзу на фитинг с помощью ручного или гидравлического прессы.

1. РЕЗ ТРУБЫ



Отрежьте трубу ОПТИМА нужной длины.

2. УСАДОЧНОЕ КОЛЬЦО



Наденьте гильзу ОПТИМА на трубу до упора.

3. ПРОЦЕСС РАСШИРЕНИЯ

3.1



Установите на инструмент расширительную головку, **соответствующую диаметру трубы**. Полностью разведите в стороны рукоятки инструмента и вставьте сегменты расширительной головки как можно дальше вглубь трубы.

3.2



Медленно и равномерно полностью сведите рукоятки инструмента, зафиксировав их в этом положении на 3-5 секунд. Затем снова полностью разведите в стороны рукоятки инструмента и провернув его по кругу на 10-45°, введите глубже в расширенное отверстие трубы и вновь сведите рукоятки инструмента. Повторите несколько циклов расширения, погружая каждый раз сегменты головки как можно дальше вглубь трубы.

3.3



Циклы расширения трубы необходимо проводить до тех пор, пока труба не упрется в ограничительный выступ на расширительной головке инструмента. Прделайте еще один, последний цикл расширения, зафиксировав сведенные рукоятки в этом случае на 3-5 секунд.

3.4



Извлеките инструмент из трубы и немедленно вставьте штуцер фитинга ПЭ-сс «Оптима» в расширенное отверстие трубы, так чтобы гильза плотно, без зазора, уперлась в ограничительные выступы фитинга. Удерживайте фитинг в этом положении несколько секунд, пока труба под действием усадочной гильзы не сожмется вокруг штуцера фитинга.

Монтаж соединения завершен. Через **60 минут** можно проводить испытания соединений опрессовкой. Рекомендуем прогреть собранное соединение горячим воздухом **до +50 °С**.

Монтажные работы рекомендуется проводить при температуре окружающего воздуха не ниже **+5 °С**. При необходимости проведения монтажных работ в более низких температурах, необходимо прогреть усадочное кольцо, предварительно надетое на трубу, горячим воздухом до температуры **+ 20 °С ... +50 °С**.

Соединение труб с помощью компрессионных фитингов является наиболее простым по исполнению и не требует высокой квалификации монтажников. Такой тип соединения применяется при монтаже систем холодного/горячего водоснабжения и отопления. В процессе устройства таких соединений не требуется применять специальный инструмент. Для работы с фитингами компрессионного типа необходимы лишь два гаечных ключа и ножницы-секатор.

Составные части фитинга



Принцип соединения: при закручивании гайки происходит сжатие разрезного кольца благодаря коническим фаскам с двух его сторон, а также внутри тела гайки и на теле фитинга. Кольцевые насечки на внутренней поверхности разрезного кольца производят фиксацию трубы и ее уплотнение на штуцере, который также имеет кольцевые насечки.

Таким образом, функция резьбы в данном соединении – лишь обеспечение цангового зажима (обжать трубу разрезным кольцом на штуцере фитинга), а не создание непосредственно резьбового соединения. Монтаж соединения не требует какой-либо подмотки или уплотнения. При применении данного типа фитинга в массовом строительстве следует считать его разборным, поэтому не рекомендуется монолитить его в конструкции пола или стен.

Монтаж компрессионного фитинга



Отрезать секатором участок трубы требуемой длины.



В месте установки фитинга:

- Надеть на трубу обжимную гайку резьбой в сторону соединителя.
- Надеть на трубу разрезное кольцо. Край кольца должен отстоять от среза трубы на 1 мм.



Насадить трубу на штуцер фитинга до упора. Снимать фаску с трубы и проводить какие-либо дополнительные действия не требуется.



Закрутить обжимную гайку при помощи двух гаечных ключей, обеспечив следующие номинальные усилия:

- для труб 16 мм – $2 \div 2,5$ кгс · м;
- для труб 20 мм – $3 \div 3,5$ кгс · м;
- для труб 25 мм – $5 \div 5,5$ кгс · м;
- для труб 32 мм – $6 \div 6,5$ кгс · м.

Трубы БИР ПЕКС используются в системах со скрытой разводкой.

Допускается наружная прокладка труб в подвалах или нишах (техподполье, техэтаж, короба, плинтусы).

Следует учесть, что материал трубы не устойчив к ультрафиолетовому (солнечному) излучению, если подвергается его воздействию в течение длительного времени.

Монтажные работы рекомендуется проводить при температуре воздуха не ниже +5 °С.

Монтажные работы при температуре воздуха ниже +5 °С допускается проводить, прогревая трубу в месте установки фитинга до +20 – +50 °С.

Подогрев трубы рекомендуется производить при помощи теплового пистолета или горячей воды.

Следует учесть, что чрезмерный нагрев трубы из сшитого полиэтилена БИР ПЕКС Премиум и Стандарт тепловым пистолетом, сопровождаемый изменением ее цвета, побурением, приводит к изменению физических свойств материала. Такой участок трубы необходимо заменить. Для труб БИР ПЕКС эта точка — 180 °С. При этом, нагрев трубы до прозрачного состояния (160 °С) не приводит к каким-либо изменениям свойств материала, и, после остывания, допускается дальнейшее использование данного отрезка трубы.

Резку трубы допускается осуществлять любым исправным режущим инструментом, но рекомендуется – специальными ножницами-секатором. Это удобнее и сокращает время. При этом срез необходимо производить перпендикулярно продольной оси трубы, не допуская образования заусенцев.

ПЕРЕД НАЧАЛОМ СБОРКИ ЛЮБОГО ТИПА СОЕДИНЕНИЯ НЕОБХОДИМО

Убедиться в соответствии классов прочности трубы и выбранного фитинга.

Убедиться в отсутствии деформаций и иных повреждений на теле фитинга и на трубе.

Разобрать фитинг, убедиться, что имеются в наличии все его части:

Для компрессионного соединения:

- тело фитинга со штуцером (штуцерами) с кольцевидными насечками;
- разрезное кольцо (кольца) с кольцевидными насечками на внутренней стороне и конусными фасками снаружи по обеим сторонам;
- гайка (гайки) с конусной фаской на внутренней стороне.

Для напрессовочного соединения:

- тело фитинга со штуцером (штуцерами) с кольцевидными насечками;
- напрессовочная гильза (гильзы) с конусными фасками на внутренней стороне.

НЕ ДОПУСКАЕТСЯ

- После сборки фитинга изгибать трубу ближе, чем 10 диаметров от места соединения.
- Производить изгиб с радиусом менее 5 диаметров трубы.
- Устанавливать трубу с изломом.
- Производить нагрев трубы открытым огнем.
- Использовать Трубы БИР ПЕКС для выравнивания электрического потенциала и в качестве защитного или заземляющего проводника.

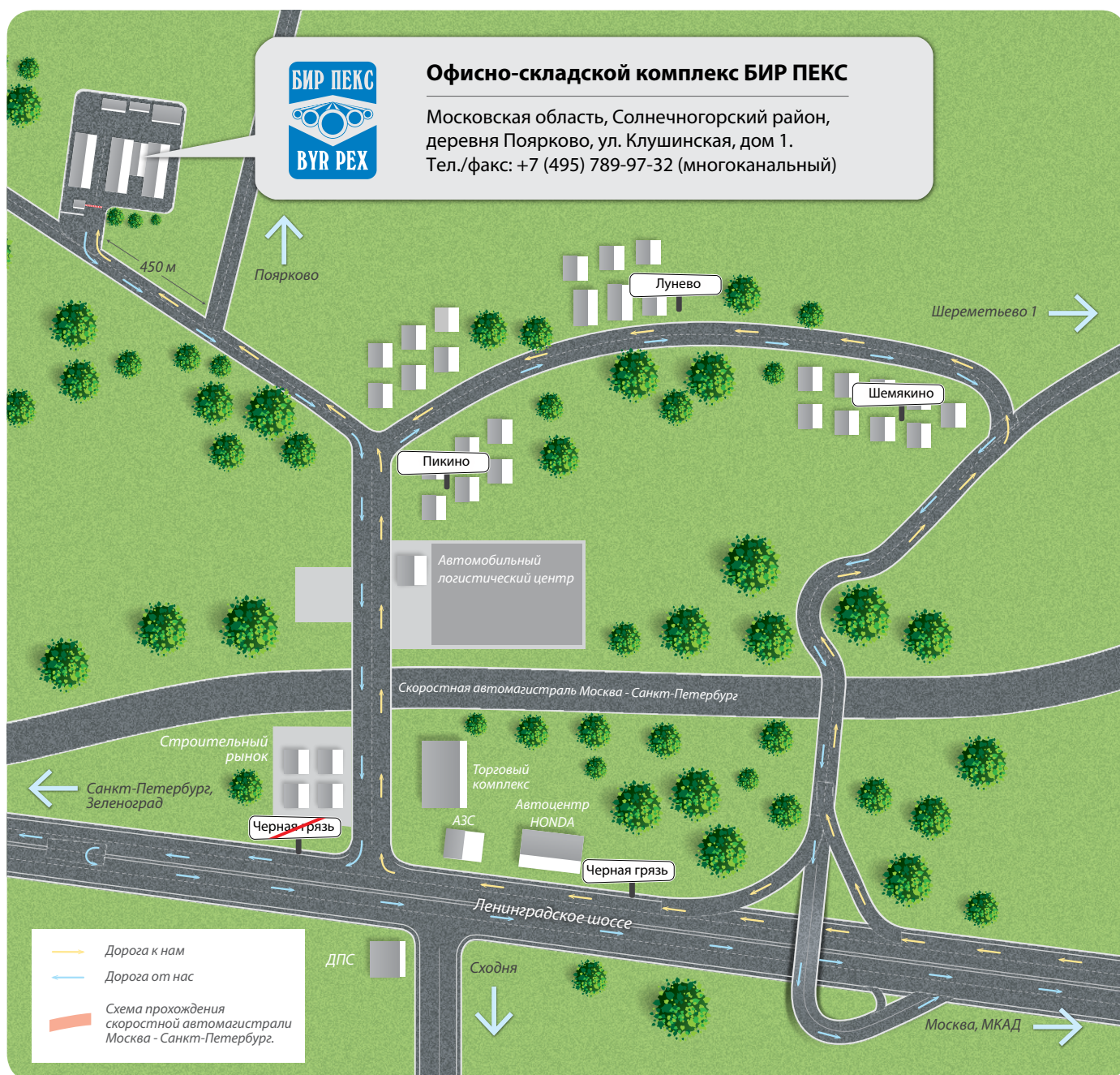

ОБЩЕСТВЕННЫМ ТРАНСПОРТОМ

Варианты 1 и 2

От станций метро «Речной вокзал» или «Водный стадион»:
 автобус №350м (маршрут: метро «Речной вокзал» — Менделеево)
 автобус №440 (маршрут: метро «Водный стадион» — Солнечногорск)

На автобусе №350м от станции метро «Речной вокзал» или на автобусе №440 от станции метро «Водный стадион» доехать до остановки «Черная грязь», перейти на соседнюю остановку, далее сесть на автобус или маршрутное такси №44, доехать до остановки «Поворот». Далее вернуться на главную дорогу (до поворота) и пройти по направлению движения, на втором повороте свернуть направо.

Вариант 3

Со станции «Сходня» автобус №44 (маршрут: Станция «Сходня» — Круглое Озеро)

Добраться до станции «Сходня». Электричка отправляется с Ленинградского вокзала. На станции сесть на автобус или маршрутное такси №44, доехать до остановки «Поворот». Далее вернуться на главную дорогу (до поворота) и пройти по направлению движения, на втором повороте свернуть направо.



ЦЕНТРАЛЬНЫЙ ОФИС БИР ПЕКС

Москва +7 (495) 789-97-32 (многоканальный)

ПРЕДСТАВИТЕЛЬСТВА БИР ПЕКС В РОССИИ

Единый номер +7 (495) 789-97-32 Наберите добавочный номер для связи с нужным Вам представительством

ЦЕНТРАЛЬНЫЙ ФЕДЕРАЛЬНЫЙ ОКРУГ

Воронеж 5420
Калуга 4010
Рязань 4010
Тамбов 5240

МЕСТНЫЕ ТЕЛЕФОННЫЕ НОМЕРА

+7 (473) 251-42-10
+7 (495) 789-97-32
+7 (495) 789-97-32
+7 (953) 710-00-71

СЕВЕРО-ЗАПАДНЫЙ ФЕДЕРАЛЬНЫЙ ОКРУГ

Вологда 5430
Санкт-Петербург 5780

+7 (900) 534-71-39, +7 (921) 723-27-01
+7 (812) 983-72-92, +7 (950) 007-95-57

ПРИВОЛЖСКИЙ ФЕДЕРАЛЬНЫЙ ОКРУГ

Ижевск 5030, 5031
Казань 5010, 5011, 5012, 5013
Набережные Челны 5260
Нижний Новгород 5270
Оренбург 5350
Пенза 5140
Пермь 5070
Саранск 5090
Саратов 5020, 5021, 5022, 5023, 5024
Тольятти 5370
Ульяновск 5330
Уфа 5310
Чебоксары 5320

+7 (3412) 61-35-65
+7 (843) 240-19-75, +7 (903) 062 95 85
+7 (8552) 99-93-89
+7 (831) 228-12-34
+7 (3532) 93-54-63
+7 (8412) 21-94-74
+7 (919) 710-46-50
+7 (8342) 31-02-83
+7 (8452) 24-40-33
+7 (8482) 74-21-38
+7 (951) 097-52-97
+7 (347) 298-57-19
+7 (8352) 36-49-93

ЮЖНЫЙ ФЕДЕРАЛЬНЫЙ ОКРУГ

Волгоград 5230
Краснодар 5230

+7 (917) 331-62-47
+7 (861) 944-1-966, +7 (918) 657-08-77

УРАЛЬСКИЙ ФЕДЕРАЛЬНЫЙ ОКРУГ

Екатеринбург 5060, 5061
Сургут 5860
Челябинск 5740

+7 (343) 222-70-90
+7 (982) 204-13-97
+7 (951) 791-49-58

СИБИРСКИЙ ФЕДЕРАЛЬНЫЙ ОКРУГ

Барнаул 5220
Красноярск 5150
Новосибирск 5040
Омск 5390
Чита 5410

+7 (960) 960-50-13
+7 (391) 202-40-28, +7 (391) 293-96-60, +7 (391) 218-03-71
+7 (383) 263-01-42, +7 (913) 774-01-39
+7 (3812) 38-87-02
+7 (914) 443-25-09

ДАЛЬНЕВОСТОЧНЫЙ ФЕДЕРАЛЬНЫЙ ОКРУГ

Владивосток 5290

+7 (423) 265-34-41

ПРЕДСТАВИТЕЛЬСТВО БИР ПЕКС В РЕСПУБЛИКЕ БЕЛАРУСЬ

Минск +375 (29) 606-12-10

ПРЕДСТАВИТЕЛЬСТВО БИР ПЕКС В УКРАИНЕ

Киев +380 (67) 240-03-95 (моб.), +380 (67) 440-00-48 (моб.), +380 (44) 592-87-12 (тел./факс)